

令和元年度 男子近畿地域リーグ（前期） 星取成績表

グループA	信和建設（株）	（株）クレバー	BUBBLES	HOS	和歌山トライアンズ	R・J・BeerZ	勝	-	負	勝点	順位
信和建設（株）		○ 100	○ 80	○ 95	○ 100	○ 81	5	-	0	10	1
（株）クレバー	● 84		● 76	○ 93	● 85	○ 91	2	-	3	7	4
BUBBLES	● 59	○ 79		○ 73	○ 89	● 71	3	-	2	8	2
HOS	● 65	● 55	● 63		● 65	● 88	0	-	5	5	6
和歌山トライアンズ	● 68	○ 91	● 81	○ 87		○ 88	3	-	2	8	3
R・J・BeerZ	● 68	● 89	○ 83	○ 101	● 76		2	-	3	7	5

グループB	タツタ電線（株）	NTT西日本関西	日新シール工業	Awesome Answer	アクアテック	troisHOMME	勝	-	負	勝点	順位
タツタ電線（株）		○ 88	○ 65	○ 90	○ 73	○ 92	5	-	0	10	1
NTT西日本関西	● 68		○ 86	○ 78	○ 63	○ 80	4	-	1	9	2
日新シール工業	● 53	● 82		○ 73	○ 68	○ 73	3	-	2	8	3
Awesome Answer	● 57	● 73	● 67		● 60	○ 80	1	-	4	6	5
アクアテック	● 46	● 59	● 66	○ 77		○ 84	2	-	3	7	4
troisHOMME	● 35	● 72	● 67	● 57	● 73		0	-	5	5	6

令和元年度 男子近畿地域リーグ（後期） 星取成績表

上位リーグ	信和建設（株）	タツタ電線（株）	BUBBLES	NTT西日本関西	和歌山トライアンズ	日新シール工業	勝	-	負	勝点	順位
信和建設（株）		○ 77	● 78	○ 82	○ 91	○ 76	4	-	1	9	2
タツタ電線（株）	● 74		○ 98	○ 87	○ 85	○ 73	4	-	1	9	1
BUBBLES	○ 87	● 73		○ 81	○ 104	○ 99	4	-	1	9	3
NTT西日本関西	● 76	● 70	● 70		○ 89	○ 76	2	-	3	7	4
和歌山トライアンズ	● 64	● 67	● 100	● 73		○ 95	1	-	4	6	5
日新シール工業	● 53	● 40	● 70	● 65	● 74		0	-	5	5	6

下位リーグ	（株）クレバー	アクアテック	R・J・BeerZ	Awesome Answer	HOS	troisHOMME	勝	-	負	勝点	順位
（株）クレバー		○ 94	○ 103	○ 111	○ 88	○ 128	5	-	0	10	1
アクアテック	● 70		● 88	○ 74	○ 87	○ 106	3	-	2	8	3
R・J・BeerZ	● 79	○ 99		○ 89	● 73	○ 112	3	-	2	8	2
Awesome Answer	● 68	● 63	● 67		○ 75	○ 70	2	-	3	7	4
HOS	● 67	● 80	○ 75	● 67		○ 107	2	-	3	7	5
troisHOMME	● 80	● 76	● 58	● 67	● 62		0	-	5	5	6

令和元年度近畿地域リーグ最終結果

- 優勝 **タツタ電線（株）**
- 2位 **信和建設（株）**
- 3位 **BUBBLES**
- 4位 **NTT西日本関西**
- 5位 **和歌山トライアンズ**
- 6位 **（株）クレバー**
上位6チームがチャンピオンシップへ
- 7位 **日新シール工業**
- 8位 **R・J・BeerZ**
8位のR・J・BeerZは入替戦へ
- 9位 **アクアテック**
- 10位 **Awesome Answer**
- 11位 **HOS**
- 12位 **troisHOMME**
9位～12位のチームは府県リーグに降格

チャンピオンシップ出場権獲得最終順位決定戦 令和元年12月22日（日） 岸和田市総合体育館

（株）クレバー

和歌山トライアンズ

日新シール工業	73	106	（株）クレバー
上位リーグ6位			下位リーグ1位

和歌山トライアンズ	102	91	R・J・BeerZ
上位リーグ5位			下位リーグ2位

R・J・BeerZ

男子近畿地域リーグ 入替戦
令和2年2月16日（日） 王子SC

R・J・BeerZ	115	82	三菱電機三田
-----------	-----	----	--------

R・J・BeerZの近畿地域リーグ残留が決定いたしました。

令和元年度 女子西日本地域リーグ 星取成績表

西日本リーグ	紀陽銀行ハートビーツ	滋賀銀行	今治オレンジブロッサム	日立笠戸	鶴屋百貨店	OTCくきや	第一生命ピジョン	AC播磨イーグレッツ	勝	-	負	勝点	順位
紀陽銀行ハートビーツ		○ 69 ○ 78	○ 89 ○ 84	○ 99 ○ 91	○ 80 ○ 88	○ 96 ○ 89	○ 101 ○ 101	○ 105 ○ 93	14	-	0	28	1
滋 賀 銀 行	● 68 ● 63		○ 90 ○ 84	○ 77 ○ 95	○ 76 ○ 96	○ 70 ○ 79	○ 75 ○ 97	○ 105 ○ 84	12	-	2	26	2
今治オレンジブロッサム	● 69 ● 60	● 62 ● 80		○ 82 ○ 77	● 62 ● 85	○ 81 ● 74	○ 83 ○ 81	● 67 ● 81	5	-	9	19	5
日 立 笠 戸	● 61 ● 71	● 71 ● 71	● 66 ● 56		● 53 ● 68	○ 66 ○ 67	○ 85 ○ 80	○ 97 ○ 78	6	-	8	20	4
鶴 屋 百 貨 店	● 70 ● 60	● 66 ● 81	○ 69 ○ 92	○ 69 ○ 85		○ 91 ○ 89	○ 99 ○ 82	○ 87 ○ 98	10	-	4	24	3
O T C く き や	● 54 ● 76	● 66 ● 60	● 64 ○ 78	● 63 ● 47	● 56 ● 70		● 61 ○ 102	○ 100 ○ 82	4	-	10	18	6
第一生命ピジョン	● 61 ● 43	● 62 ● 69	● 51 ● 68	● 58 ● 60	● 52 ● 51	○ 76 ● 55		● 73 ○ 88	2	-	12	16	8
A C 播 磨 イ ー グ レ ッ ツ	● 94 ● 82	● 99 ● 69	○ 77 ○ 98	● 77 ● 70	● 79 ● 75	● 70 ● 69	○ 101 ● 67		3	-	11	17	7

※8位の第一生命は入替戦へ

女子西日本地域リーグ 入替戦 令和2年2月16日(日) 王子SC

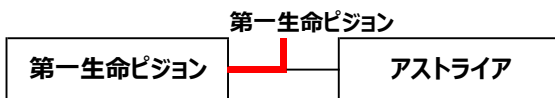

第一生命の西日本地域リーグ残留が決定いたしました。

令和元年度西日本地域リーグ最終結果

- 優勝 紀陽銀行ハートビーツ (2年連続2回目)
- 2位 滋 賀 銀 行
- 3位 鶴 屋 百 貨 店
- 4位 日 立 笠 戸
- 5位 今治オレンジブロッサム
- 6位 O T C く き や
- 7位 A C 播 磨 イ ー グ レ ッ ツ
- 8位 第 一 生 命 ピ ジ ョ ン



JSB

JAPAN SOCIETY BASKETBALL FEDERATION

〒112-0004 東京都文京区後楽1-7-27 後楽鹿島ビル6F
TEL 03-4415-2061 FAX 03-4415-2062

一般社団法人 日本社会人バスケットボール連盟

高松宮記念杯 第2回全日本社会人バスケットボール地域リーグチャンピオンシップ

2020年2月15日(土)~18日(火) 会場/岡山県岡山市/ジップアリーナ岡山・岡山市総合文化体育館

星取表

MEN 男子の部

Aブロック	日立金属	ホシザキ	厚生倶楽部	プレス工業	勝	敗	点	総得点	総得点	差	順位
日立金属ブルドッグス		○90	○91	○91	3	0	6	272	181	91	1
ホシザキ	●69		○87	●76	1	2	4	232	246	-14	3
厚生倶楽部	●54	●76		●82	0	3	3	212	270	-58	4
プレス工業	●58	○80	○92			2	15	230	249	-19	2

Bブロック	リントツ	四国電力	BUBBLES	横浜ギガ	勝	敗	点	総得点	総得点	差	順位
リントツ		○82	○83	○79	3	0	6	244	161	83	1
四国電力	●60		○83	○74	2	1	5	217	219	-2	2
BUBBLES	●55	●69		○74	1	2	4	198	236	-38	3
横浜ギガスピリッツ	●46	●68	●70		0	3	3	184	227	-43	4

Cブロック	黒田電気	BEANS	クレバー	三井住友海上	勝	敗	点	総得点	総得点	差	順位
黒田電気Bullet Spirits		○85	○115	○91	3	0	6	291	224	67	1
BEANS	●65		○87	●83	1	2	4	235	262	-27	4
クレバー	●93	●81		○87	1	2	4	261	279	-18	2
三井住友海上火災	●66	○96	●77		1	2	4	239	261	-22	3

Dブロック	横河電機	信和建設	APEX	東京海上	勝	敗	点	総得点	総得点	差	順位
横河電機		○77	○82	○88	3	0	6	247	211	36	1
信和建設(株)	●66		○73	●73	1	2	4	212	219	-7	3
APEX Holly Knights	●71	●62		●62	0	3	3	195	222	-27	4
東京海上日動ビッグブルー	●74	○80	○67		2	1	5	221	223	-2	2

Eブロック	JR東日本	東レ愛媛	富士通	TIS	勝	敗	点	総得点	総得点	差	順位
JR東日本秋田ベッカーズ		○105	○65	○78	3	0	6	248	203	45	1
東レ愛媛	●78		●55	●68	0	3	3	201	262	-61	4
富士通	●58	○85		○84	2	1	5	227	188	39	2
TISインテックグループ	●67	○72	●68		1	2	4	207	230	-23	3

Fブロック	タツタ電線	山形クベーラ	Gifu Seiryu	新生紙	勝	敗	点	総得点	総得点	差	順位
タツタ電線(株)		○83	○87	○79	3	0	6	249	212	37	1
山形クベーラ	●70		●75	●72	0	3	3	217	275	-58	4
Gifu Seiryu Heroes	●76	○76		●55	1	2	4	207	259	-52	3
新生紙パルプ商事(株)	●66	○116	○97		2	1	5	279	206	73	2

Gブロック	宮田自動車	和歌山	曙ブレーキ	三井住友銀行	勝	敗	点	総得点	総得点	差	順位
宮田自動車		○104	●68	●61	1	2	4	233	281	-48	3
和歌山トリアンズ	●79		●74	●43	0	3	3	196	300	-104	4
曙ブレーキ工業	○103	○102		○75	3	0	6	280	209	71	1
三井住友銀行	○99	○94	●67		2	1	5	260	179	81	2

Hブロック	九州電力	Camellia	NTT西日本	日本無線	勝	敗	点	総得点	総得点	差	順位
九州電力アーティサンス		○85	○77	○75	3	0	6	237	157	80	1
Camellia	●60		○93	●65	1	2	4	218	264	-46	3
NTT西日本関西	●44	●86		●58	0	3	3	188	262	-74	4
日本無線	●53	○93	○92		2	1	5	238	198	40	2



JSB

JAPAN SOCIETY BASKETBALL FEDERATION

〒112-0004 東京都文京区後楽1-7-27 後楽鹿島ビル6F
TEL 03-4415-2061 FAX 03-4415-2062

一般社団法人 日本社会人バスケットボール連盟

高松宮記念杯 第2回全日本社会人バスケットボール地域リーグチャンピオンシップ

2020年2月15日(土)~18日(火) 会場/岡山県岡山市/ジップアリーナ岡山・岡山市総合文化体育館

星取表

WOMEN 女子の部

Wブロック		秋田銀行	滋賀銀行	TOTO	メディセオ	勝	敗	点	総得点	総得点	差	順位
秋	田 銀 行		○77	○76	○73	3	0	6	226	203	23	1
滋	賀 銀 行	●72		○78	○91	2	1	5	241	215	26	2
T	O T O	●70	●72		○97	1	2	4	239	208	31	3
メ	デ イ セ オ	●61	●66	●54		0	3	3	181	261	-80	4

Xブロック		紀陽銀行	山形銀行	丸紅	アステム湘南	勝	敗	点	総得点	総得点	差	順位
紀	陽 銀 行		●70	○80	○94	2	1	5	244	187	57	2
山	形 銀 行	○76		○63	○87	3	0	6	226	175	51	1
丸	紅	●70	●48		○84	1	2	4	202	198	4	3
ア	ス テ ム 湘 南	●41	●57	●55		0	3	3	153	265	-112	4

Yブロック		三井住友銀行	日立笠戸	今治オレンジ	AFBB	勝	敗	点	総得点	総得点	差	順位
三	井 住 友 銀 行		○80	○80	○84	3	0	6	244	205	39	1
日	立 笠 戸	●74		○75	●67	1	2	4	216	216	0	2
今	治 オ レ ン ジ	●64	●58		○81	1	2	4	203	221	-18	3
A	F B B	●67	○78	●66		1	2	4	211	232	-21	4

Zブロック		ミツウロコ	鶴屋百貨店	ヤマト運輸	OTCくきや	勝	敗	点	総得点	総得点	差	順位
ミ	ツ ウ ロ コ		●73	○76	○76	2	1	5	225	178	47	2
鶴	屋 百 貨 店	○83		○93	○82	3	0	6	258	190	68	1
ヤ	マ ト 運 輸	●50	●65		●60	0	3	3	175	262	-87	4
O	T C く き や	●45	●52	○93		1	2	4	190	218	-28	3



JSB

JAPAN SOCIETY BASKETBALL FEDERATION

〒112-0004 東京都文京区後楽1-7-27 後楽鹿島ビル6F
TEL 03-4415-2061 FAX 03-4415-2062

一般社団法人 日本社会人バスケットボール連盟

高松宮記念杯 第2回全日本社会人バスケットボール地域リーグチャンピオンシップ

2020年2月15日(土)～18日(火) 会場/岡山県岡山市/ジップアリーナ岡山・岡山市総合文化体育館

勝ち上がり表

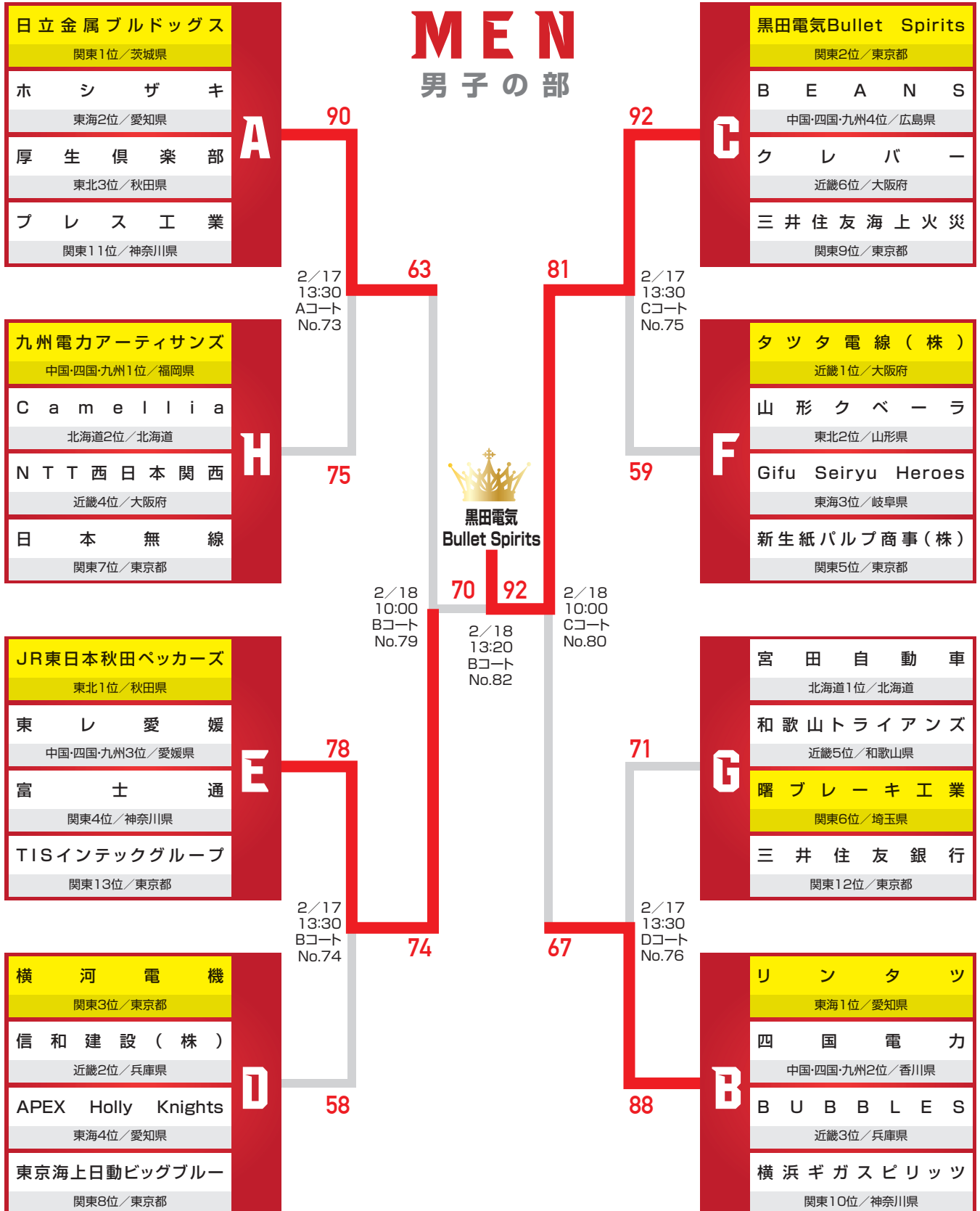



JSB

JAPAN SOCIETY BASKETBALL FEDERATION

〒112-0004 東京都文京区後楽1-7-27 後楽鹿島ビル6F
TEL 03-4415-2061 FAX 03-4415-2062

一般社団法人 日本社会人バスケットボール連盟

高松宮記念杯 第2回全日本社会人バスケットボール地域リーグチャンピオンシップ

2020年2月15日(土)~18日(火) 会場/岡山県岡山市/ジップアリーナ岡山・岡山市総合文化体育館

勝ち上がり表

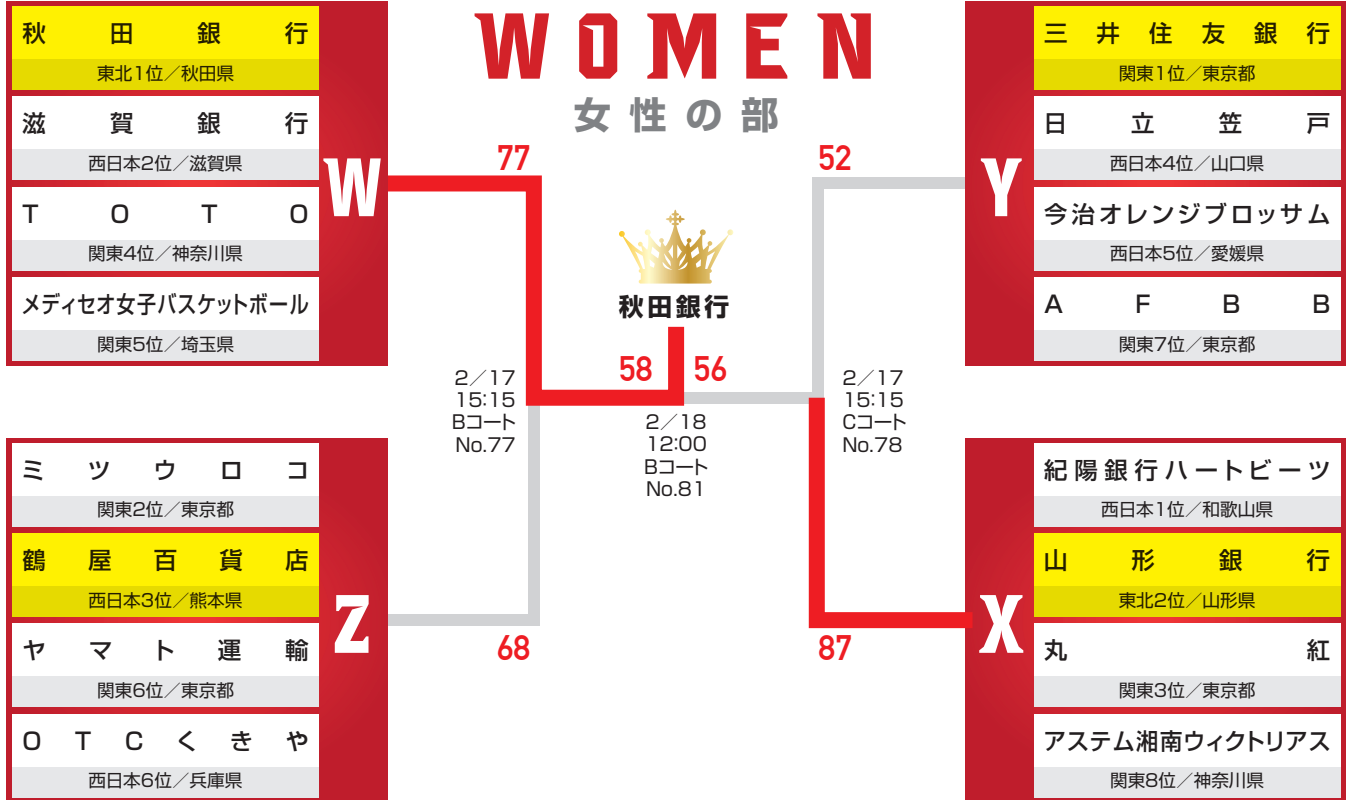

男子第2回女子第2回全日本社会人バスケットボール選手権大会 兵庫県予選 兼 第75回兵庫県総合バスケットボール選手権大会予選

と き：令和元年10月12日(土)・13日(日)・19日(土)・12月21日(土)

ところ：グリーンアリーナ神戸 (A、B、C)、神鋼加古川体育館 (KA、KB)、**三木市吉川総合公園文化体育館 (Y)**

主催：一般財団法人 兵庫県バスケットボール協会

主管：兵庫県社会人バスケットボール連盟

【男子】

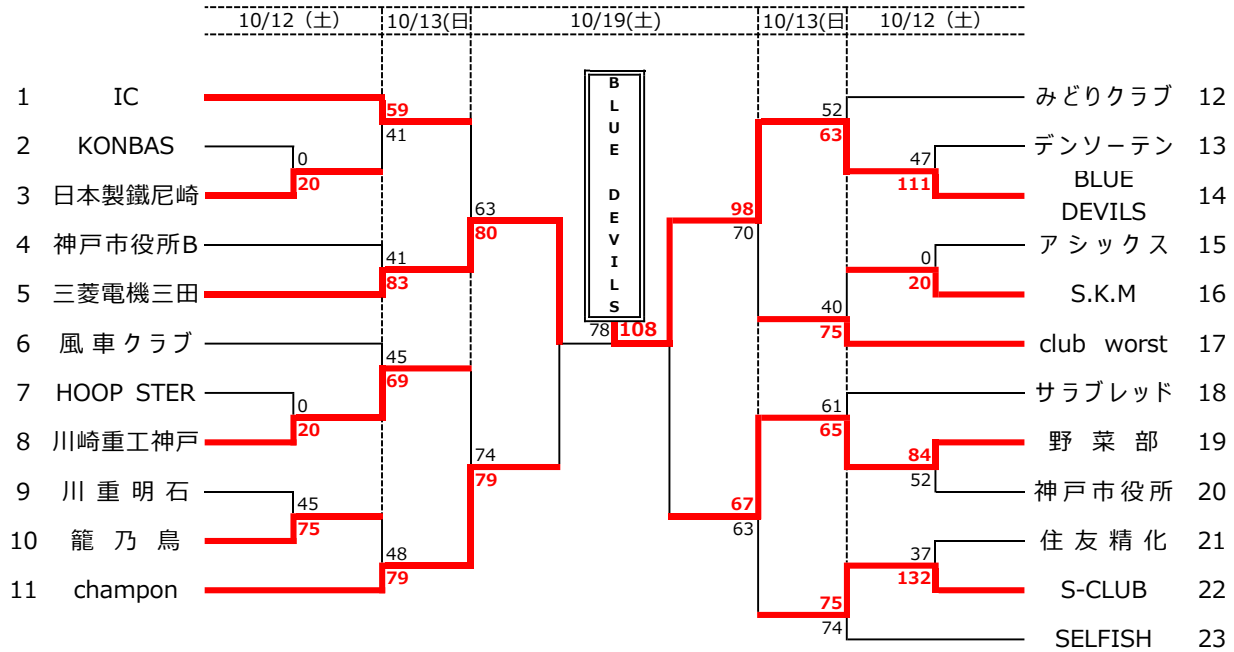

【3位決定戦】

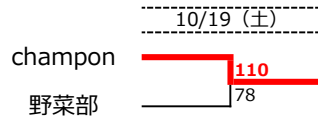

優勝 BLUE DEVILS (初優勝)

【最終結果】

- 1位 BLUE DEVILS
- 2位 三菱電機三田
- 3位 Champion

上位2チームが1月に兵庫県でおこなわれます全日本社会人バスケットボール選手権大会近畿ブロック予選への出場権を得ました。尚、女子の決勝は12/21におこなわれます。

【女子】

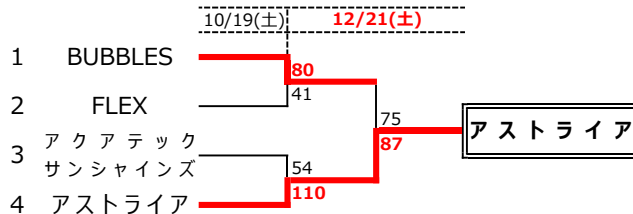

優勝 アストライア (初優勝)

【最終結果】

- 1位 アストライア
- 2位 BUBBLES
- 3位 FLEX

上位1チームが1月に兵庫県でおこなわれます全日本社会人バスケットボール選手権大会近畿ブロック予選への出場権を得ました。

男子は上位2チーム、女子は1チームが近畿大会の出場権を得る。
また、令和2年度 第75回県総合バスケットボール選手権大会の出場資格を得る。(出場枠は未定)

【注意事項】

- 本年度版ルールにより大会を運営する。
※試合時刻は、前試合の終了時によって早く開始することがある。
- 第一試合のオフィシャルは、第二試合(★印のゲーム)の上記チームが前半を行い、下記チームが後半行う。
第二試合以降は、前試合の負けチームが行う。
- ユニフォームは、組合せ番号の若いチームが白色、ベンチは、オフィシャルに向かって右側とする。
- メンバーは、大会申し込み書に記入された者と同一であること。(大会途中での変更は出来ない。)
- 帯同審判は、割当時刻の30分前には到着し、審判主任の指示を得ること。
- チーム責任者はコートマナーについて十分留意し、気持ち良く試合が出来るようにチーム内に徹底すること。
特にコート内は土足厳禁、湯茶及びジュース類の持込厳禁、飲食厳禁及び禁煙のこと。
- 第一試合のチーム及びオフィシャルはコート設営をするため、各会場の開場時間に集合すること。
又、最終試合のチーム及びオフィシャルは後片付けをすること。
- 試合会場へは、電車・バス等の公共交通機関を利用すること。
- 大会中の事故については、責任を負いませんので、各チームで保険等に加入して処理するようにすること。
- 会場で盗難等がありますので、貴重品等には十分注意すること。

大会責任者：兵庫県社会人バスケットボール連盟

第二回全日本社会人バスケットボール選手権大会 近畿ブロック予選

2020年1月25日(土)、26日(日)

兵庫県立総合体育館

A、B、Cコート：1F大体育室

Cコート：4F中体育室

男子

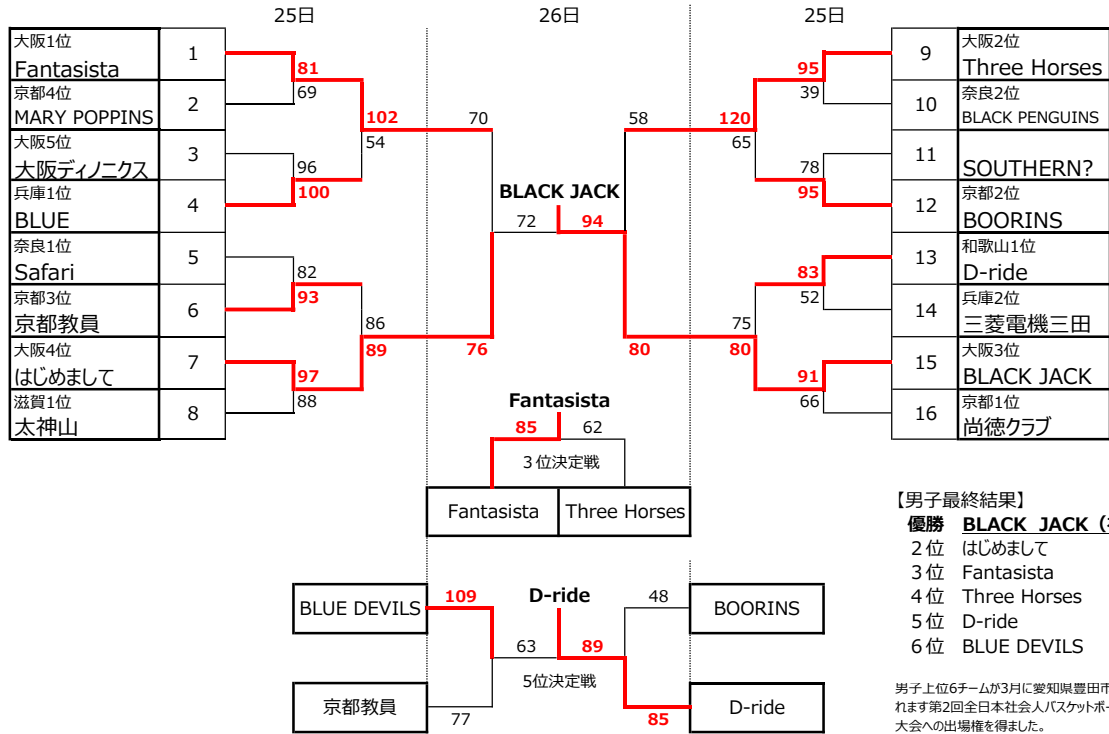

女子

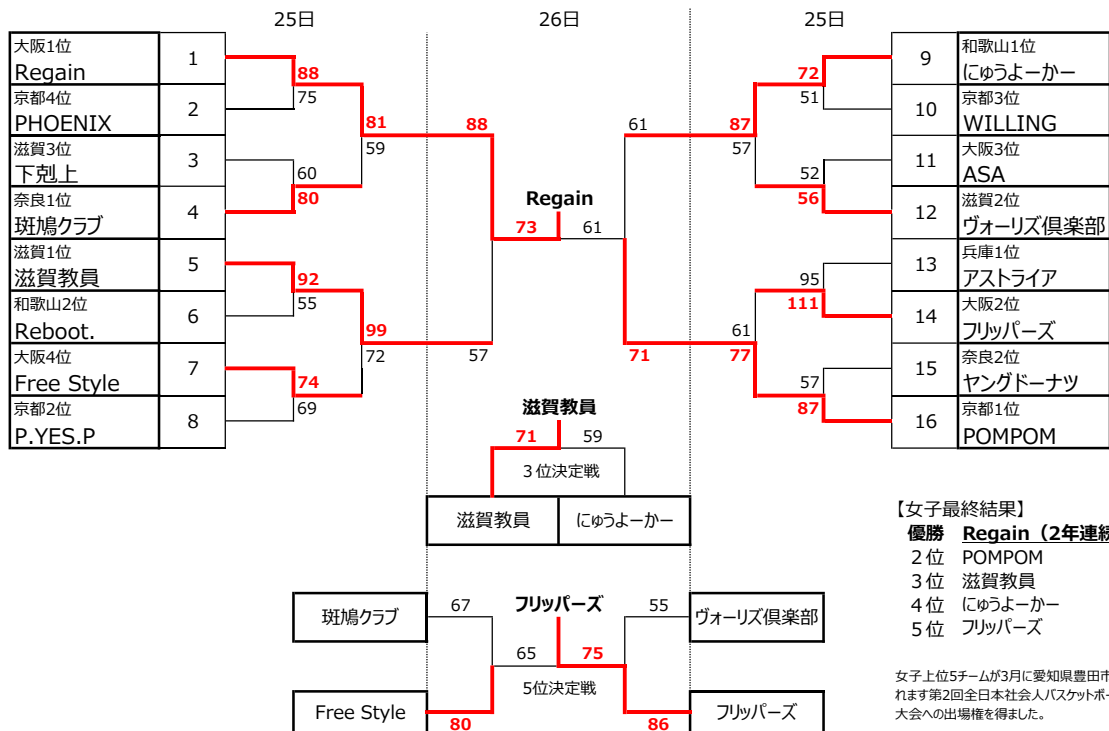

第2回全日本社会人バスケットボール選手権 近畿ブロック予選 大会初日

令和2年1月25日 (土) 兵庫県立総合体育館 開場時間 a m 9 : 00

		Aコート				Bコート				Cコート				Dコート											
		男子 1回戦				男子 1回戦				女子 1回戦				女子 1回戦											
10:00	1	Fantasista (大阪1位)	81	18 (1Q) 25 25 (2Q) 16 17 (3Q) 10 21 (4Q) 18	69	MARY POPPINS (京都4位)	3	大阪ディノクス (大阪5位)	96	21 (3Q) 24 30 (4Q) 41	100	BLUE DEVILS (兵庫1位)	1	Regain (大阪1位)	88	24 (1Q) 11 15 (2Q) 21 24 (3Q) 24 25 (4Q) 19	75	PHOENIX (京都4位)	3	下 剋 上 (滋賀3位)	60	11 (1Q) 25 19 (2Q) 16 13 (3Q) 24 17 (4Q) 15	80	斑鳩クラブ (奈良1位)	4
	2	Safari (奈良1位)	82	16 (1Q) 29 29 (2Q) 13 23 (3Q) 26 14 (4Q) 25	93	京都教員 (京都3位)	7	はじめまして (大阪4位)	97	34 (1Q) 21 16 (2Q) 21 28 (3Q) 20 19 (4Q) 26	88	太神山 (滋賀1位)	5	滋賀教員 (滋賀1位)	92	25 (1Q) 15 26 (2Q) 8 21 (3Q) 13 20 (4Q) 19	55	Reboot. (和歌山2位)	7	Free Style (大阪4位)	74	26 (1Q) 18 11 (2Q) 14 22 (3Q) 19 15 (4Q) 18	69	P・Y E S・P (京都2位)	8
13:00	3	Three Horses (大阪2位)	95	21 (1Q) 16 21 (2Q) 5 29 (3Q) 5 24 (4Q) 13	39	BLACK PENGUINS (奈良2位)	11	SOUTHERN? (滋賀2位)	78	17 (1Q) 19 31 (2Q) 23 20 (3Q) 23 10 (4Q) 30	95	BOORINS (京都2位)	9	にゅうよーかー (和歌山1位)	72	19 (1Q) 15 13 (2Q) 8 19 (3Q) 17 21 (4Q) 11	51	WILLINGA (京都3位)	11	A S A (大阪3位)	52	15 (1Q) 14 13 (2Q) 19 12 (3Q) 15 12 (4Q) 8	56	ヴォーリス倶楽部 (滋賀2位)	12
	4	D - r i d e (和歌山1位)	83	11 (1Q) 12 28 (2Q) 11 27 (3Q) 13 17 (4Q) 16	52	三菱電機三田 (兵庫2位)	15	BLACK JACK (大阪3位)	91	26 (1Q) 19 12 (2Q) 19 24 (3Q) 12 29 (4Q) 16	66	尚徳クラブ (京都1位)	13	アストライア (兵庫1位)	95	19 (1Q) 17 19 (2Q) 12 19 (3Q) 24 21 (4Q) 25 17 OT 33	111	フリッパーズ (大阪2位)	15	ヤングドーナツ (奈良2位)	57	18 (1Q) 18 9 (2Q) 24 19 (3Q) 25 11 (4Q) 20	87	P O M P O M (京都1位)	16
16:00	5	Fantasista (大阪1位)	102	15 (1Q) 6 27 (2Q) 20 36 (3Q) 15 24 (4Q) 13	54	BLUE DEVILS (兵庫1位)	11	京都教員 (京都3位)	86	26 (1Q) 29 16 (2Q) 12 20 (3Q) 22 24 (4Q) 26	89	はじめまして (大阪4位)	9	Regain (大阪1位)	81	16 (1Q) 6 17 (2Q) 13 23 (3Q) 20 25 (4Q) 20	59	斑鳩クラブ (奈良1位)	11	滋賀教員 (滋賀1位)	99	25 (1Q) 14 22 (2Q) 24 30 (3Q) 15 22 (4Q) 19	72	Free Styl (大阪4位)	e
	6	Three Horses (大阪2位)	120	26 (1Q) 17 25 (2Q) 19 36 (3Q) 10 33 (4Q) 0 19	65	BOORINS (京都2位)	15	D - r i d e (和歌山1位)	75	25 (1Q) 22 14 (2Q) 19 13 (3Q) 22 23 (4Q) 17	80	BLACK JACK (大阪3位)	13	にゅうよーかー (和歌山1位)	87	23 (1Q) 15 25 (2Q) 7 18 (3Q) 24 21 (4Q) 8	54	ヴォーリス倶楽部 (滋賀2位)	15	フリッパーズ (大阪2位)	61	17 (1Q) 24 16 (2Q) 18 11 (3Q) 15 17 (4Q) 20	77	P O M P O M (京都1位)	M

第2回全日本社会人バスケットボール選手権 近畿ブロック予選 大会最終日

令和2年1月26日（日） 兵庫県立総合体育館 開場時間 am9:00

		Aコート				Bコート				Cコート				Dコート								
		男子 5位決定トーナメント				男子 5位決定トーナメント				女子 5位決定トーナメント				女子 5位決定トーナメント								
1	10:00	BLUE DEVILS (兵庫1位)	109	35 (1Q) 22 21 (2Q) 22 19 (3Q) 21 34 (4Q) 12	77	京都教員 (京都3位)	BOORINS (京都2位)	48	11 (1Q) 15 15 (2Q) 20 7 (3Q) 19 15 (4Q) 31	85	D-r i d e (和歌山1位)	斑鳩クラブ (奈良1位)	67	16 (1Q) 30 18 (2Q) 18 14 (3Q) 12 19 (4Q) 20	80	Free Styl e (大阪4位)	ヴォーリス倶楽部 (滋賀2位)	55	12 (1Q) 21 6 (2Q) 28 20 (3Q) 17 17 (4Q) 20	86	フリッパーズ (大阪2位)	
		男子 準決勝				男子 準決勝				女子 準決勝				女子 準決勝								
2	11:30	Fantasista (大阪1位)	70	20 (1Q) 23 16 (2Q) 10 17 (3Q) 25 13 (4Q) 8 4 OT 10	76	はじめまして (大阪4位)	Three Horses (大阪2位)	58	21 (1Q) 21 8 (2Q) 23 10 (3Q) 28 19 (4Q) 8	80	BLACK JACK (大阪3位)	Regain (大阪1位)	88	12 (1Q) 16 27 (2Q) 17 32 (3Q) 11 17 (4Q) 13	57	滋賀教員 (滋賀1位)	にゅうよーかー (和歌山1位)	61	16 (1Q) 21 23 (2Q) 12 16 (3Q) 19 6 (4Q) 19	71	P O M P O M (京都1位)	
		男子 5位決定戦								女子 5位決定戦												
3	13:00	D - r i d e (和歌山1位)	89	24 (1Q) 10 24 (2Q) 22 20 (3Q) 12 21 (4Q) 19	63	BLUE DEVILS (兵庫1位)						Free Styl e (大阪4位)	65	17 (1Q) 17 20 (2Q) 21 15 (3Q) 26 13 (4Q) 11	75	フリッパーズ (大阪2位)						
		男子 3位決定戦								女子 3位決定戦												
4	14:30	Fantasista (大阪1位)	85	22 (1Q) 12 22 (2Q) 18 22 (3Q) 16 19 (4Q) 16	62	Three Horses (大阪2位)						滋賀教員 (滋賀1位)	71	20 (1Q) 13 24 (2Q) 23 7 (3Q) 15 20 (4Q) 8	59	にゅうよーかー (和歌山1位)						
		男子 決勝								女子 決勝												
5	16:00	はじめまして (大阪4位)	72	22 (1Q) 20 11 (2Q) 29 15 (3Q) 22 24 (4Q) 23	94	BLACK JACK (大阪3位)						Regain (大阪1位)	73	19 (5Q) 15 14 (6Q) 15 26 (7Q) 19 14 (8Q) 12	61	P O M P O M (京都1位)						

男子最終結果

優勝	BLACK JACK	2位	はじめまして	3位	Fantasista	4位	Three Horses	5位	D-r i d e	6位	BLUE DEVILS
----	------------	----	--------	----	------------	----	--------------	----	-----------	----	-------------

女子最終結果

優勝	Regain	2位	POMPOM	3位	滋賀教員	4位	にゅうよーかー	5位	フリッパーズ
----	--------	----	--------	----	------	----	---------	----	--------



第2回全日本社会人バスケットボール選手権大会 試合結果

新型コロナウイルスの影響を鑑みて大会を中止しました

スカイホール豊田(豊田市総合体育館) メインアリーナA・B・C・D / サブアリーナE・F

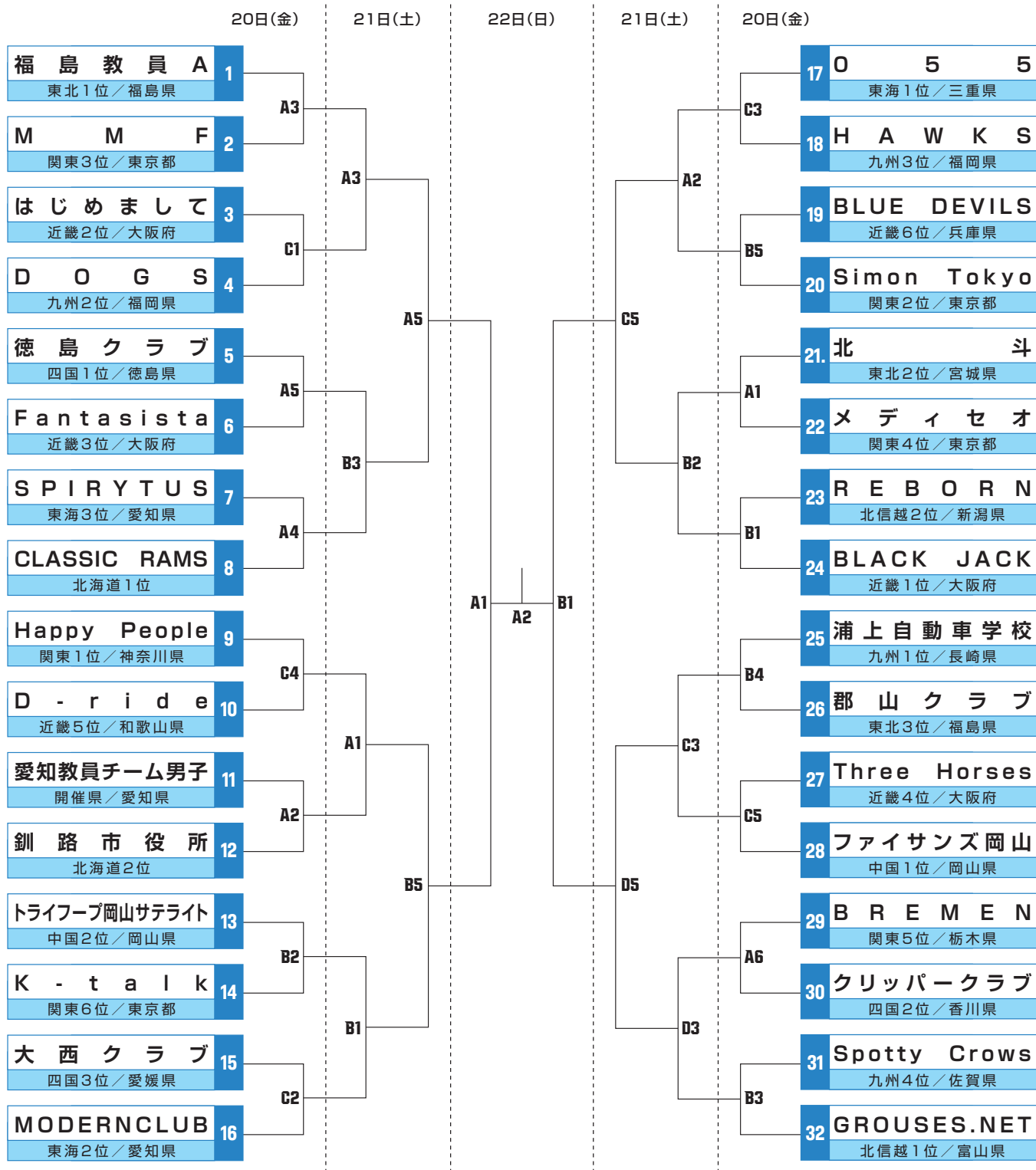



JSB

JAPAN SOCIETY BASKETBALL FEDERATION

〒112-0004 東京都文京区後楽1-7-27 後楽鹿島ビル6F
TEL 03-4415-2061 FAX 03-4415-2062

一般社団法人 日本社会人バスケットボール連盟

第2回全日本社会人バスケットボール選手権大会 試合結果

新型コロナウイルスの影響を鑑みて大会を中止しました

スカイホール豊田(豊田市総合体育館) メインアリーナA・B・C・D / サブアリーナE・F

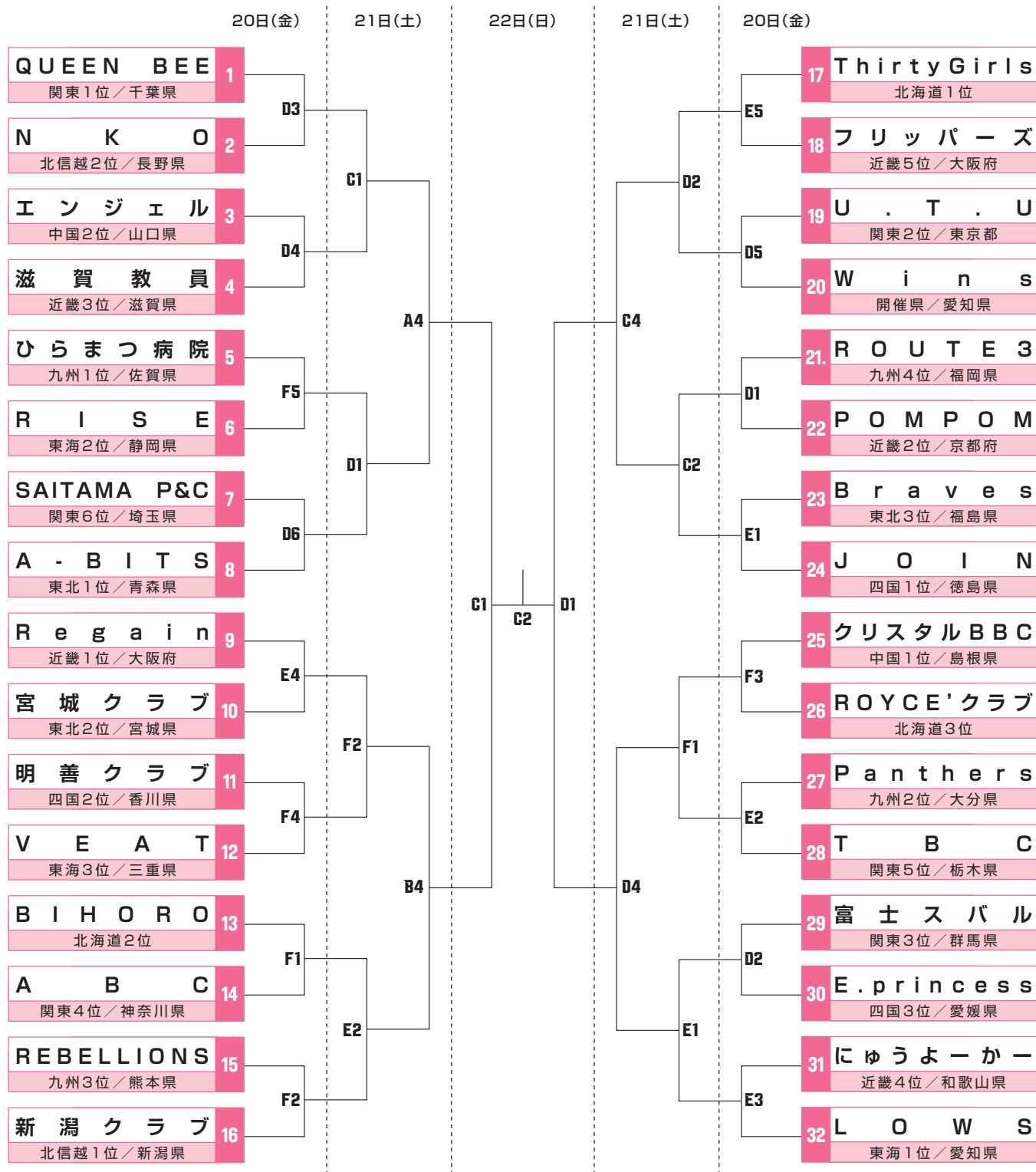

令和元年度 兵庫県社会人バスケットボール連盟リーグ戦大会 星取成績表

オープン1部A	みどりクラブ	BLUE DEVILS	Champion	野菜部	籠乃鳥		勝	負	勝点	順位
みどりクラブ	● 82	● 62	○ 91	○ 86			2	- 2	6	3
BLUE DEVILS	○ 112		○ 90	○ 69	○ 78		4	- 0	8	1
Champion	○ 69	● 81		○ 82	○ 86		3	- 1	7	2
野菜部	● 70	● 59	● 74		○ 81		1	- 3	5	4
籠乃鳥	● 57	● 67	● 71	● 75			0	- 4	4	5
							-			

最終順位

- 1位 BLUE DEVILS
- 1位 三菱電機三田
- 3位 Champion
- 3位 SELFISH
- 5位 みどりクラブ
- 6位 I C
- 7位 野菜部
- 8位 神戸市役所
- 9位 籠乃鳥
- 10位 西神戸ダイヤモンドZAGS
- 11位 S . K . M

オープン1部B	三菱電機三田	I C	S . K . M	神戸市役所	西神戸ダイヤモンドZAGS	SELFISH	勝	負	勝点	順位
三菱電機三田	○ 93	○ 92	○ 101	○ 116	○ 116		5	- 0	10	1
I C	● 76		○ 86	○ 85	○ 102	● 105	3	- 2	8	3
S . K . M	● 61	● 64		● 88	○ 73	● 49	1	- 4	6	5
神戸市役所	● 57	● 74	○ 92		○ 78	● 75	2	- 3	7	4
西神戸ダイヤモンドZAGS	● 66	● 70	● 51	● 61		● 29	0	- 5	5	6
SELFISH	● 73	○ 108	○ 89	○ 102	○ 113		4	- 1	9	2

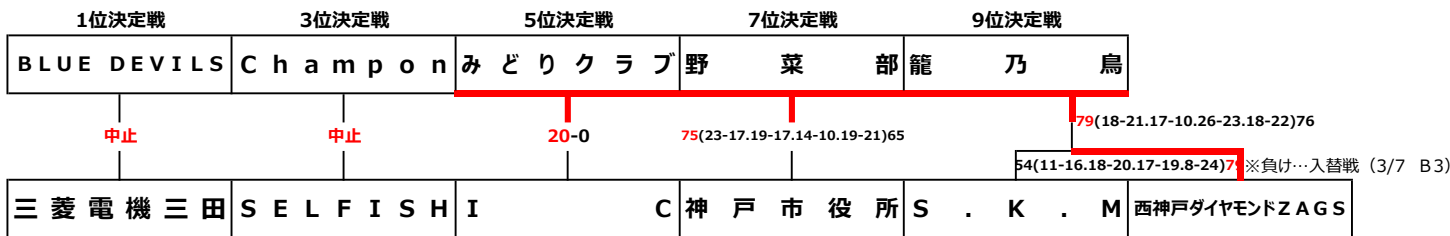

※コロナウイルス流行に伴い順位決定戦（1位、3位）を中止。

※勝ち…1部残留
※負け…入替戦 (3/7 A3)

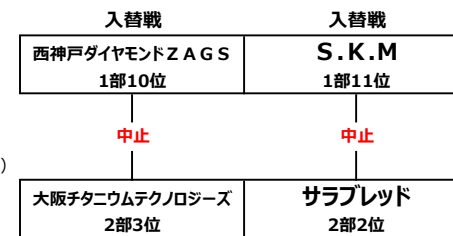

※コロナウイルス流行に伴い入替戦を中止。

令和元年度 兵庫県社会人バスケットボール連盟リーグ戦大会 星取成績表

オープン2部A	グローリー	アシックス	サラブレッド	神鋼加古川	日本製鐵尼崎	TROPICALS	勝	負	勝点	順位	得失点
グロ-リ-		○ 83	● 67	○ 85	● 59	● 63	2	- 3	7	5	※1 -12
アシックス	● 71		● 60	● 54	● 67	● 74	0	- 5	5	6	/
サラブレッド	○ 76	○ 96		○ 111	○ 83	○ 87	5	- 0	10	1	/
神鋼加古川	● 68	○ 67	● 44		○ 66	● 50	2	- 3	7	4	※1 -8
日本製鐵尼崎	○ 88	○ 90	● 71	● 57		● 60	2	- 3	7	3	※1 20
TROPICALS	○ 84	○ 86	● 73	○ 90	○ 61		4	- 1	7	2	/

※1 大会要項通り3チームが同成績の場合、当該チームの得失点差により順位を決定する。

オープン2部B	大阪チタニウムテクノロジーズ	RASSERA	HOOPSTER	三菱電機神戸	川崎重工神戸	勝	負	勝点	順位	
大阪チタニウムテクノロジーズ		● 70	○ 101	○ 65	● 50	2	- 2	6	2	※2
RASSERA	○ 82		● 72	● 0	● 0	1	- 3	3	5	
HOOPSTER	● 94	○ 122		○ 89	● 68	2	- 2	6	3	※2
三菱電機神戸	● 59	○ 20	● 45		● 46	1	- 3	5	4	
川崎重工神戸	○ 85	○ 20	○ 81	○ 82		4	- 0	8	1	
						-				

※2 大会要項通り2チームが同成績の場合、当該チームの直接対決での勝敗により順位を決定する。

- ### 最終順位
- 1位 川崎重工神戸 ※1部へ自動昇格
 - 2位 サラブレッド
 - 3位 大阪チタニウムテクノロジーズ
 - 4位 TROPICALS
 - 5位 HOOPSTER
 - 6位 日本製鐵尼崎
 - 7位 三菱電機神戸
 - 8位 神鋼加古川
 - 9位 アシックス
 - 10位 RASSERA
 - 11位 グローリー

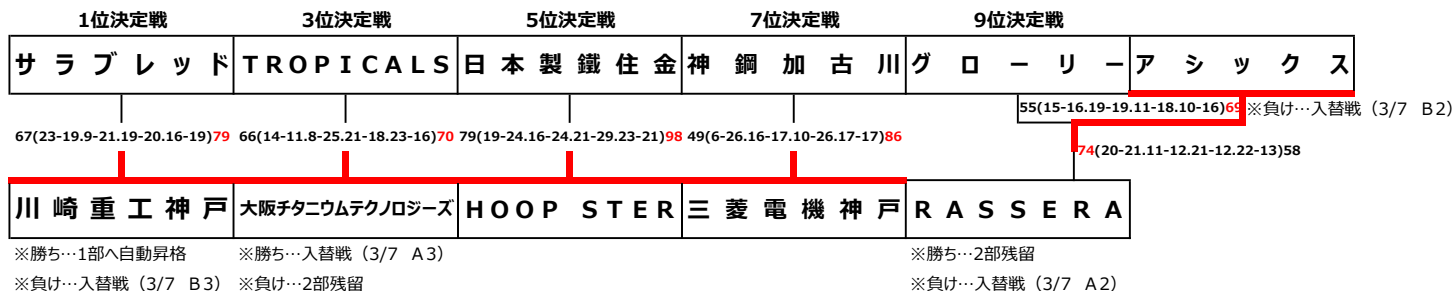

令和元年度 兵庫県社会人バスケットボール連盟リーグ戦大会 星取成績表

オープン3部A	デンソーテン	日本触媒	風車クラブ	川重明石	VEXEL	MOON ANGELS	勝	負	勝点	順位	得失点
デンソーテン		● 58	● 54	● 59	● 83	● 49	0	- 5	5	5	/
日本触媒	○ 65		● 71	● 66	○ 94	○ 71	3	- 2	8	3	※1 -7
風車クラブ	○ 86	○ 85		○ 79	○ 94	○ 95	5	- 0	10	1	/
川重明石	○ 94	○ 74	● 51		○ 79	● 44	3	- 2	8	4	※1 -48
VEXEL	○ 92	● 83	● 66	● 71		● 0	1	- 4	5	6	※3 /
MOON ANGELS	○ 80	● 70	● 74	○ 100	○ 20		3	- 2	8	2	※1 55

※1 大会要項通り3チームが同成績の場合、当該チームの得失点差により順位を決定する。

※3 大会要項通り、没収試合により最下位扱い。

最終順位

- 1位 住友ゴム ※2部へ自動昇格
- 2位 風車クラブ
- 3位 MOON ANGELS
- 4位 神鋼神戸
- 5位 日本触媒
- 6位 カネカ
- 7位 住友精密
- 8位 川重明石
- 9位 デンソーテン
- 10位 神戸市役所B
- 11位 VEXEL
- 12位 三菱電機紅菱会 ※4部へ自動降格

オープン3部B	住友ゴム	三菱電機紅菱会	住友精密	神鋼神戸	神戸市役所B	カネカ	勝	負	勝点	順位
住友ゴム		○ 88	○ 103	○ 91	○ 100	○ 88	5	- 0	10	1
三菱電機紅菱会	● 68		○ 74	○ 96	○ 80	○ 93	4	- 1	9	6
住友精密	● 62	● 58		● 48	○ 66	● 59	1	- 4	6	4
神鋼神戸	● 56	● 56	○ 59		○ 60	○ 76	3	- 2	8	2
神戸市役所B	● 60	● 44	● 26	● 37		● 56	0	- 5	5	5
カネカ	● 55	● 77	○ 77	● 73	○ 57		2	- 3	7	3

※4 大会申込時の要項不遵守により、没収試合扱いとし最下位。

1位決定戦	3位決定戦	5位決定戦	7位決定戦	9位決定戦	11位決定戦
風車クラブ	MOON ANGELS	日本触媒	川重明石	デンソーテン	VEXEL
52(7-4-9-14-16-22-20-21)61	92(30-13-15-9-23-17-24-8)47	86(24-23-17-22-29-6-16-24)75	75(19-19-15-22-22-24-19-21)86	83(14-14-27-7-25-12-17-15)48	79(25-17-21-18-20-19-13-20)74
住友ゴム	神鋼神戸	カネカ	住友精密	神戸市役所B	三菱電機紅菱会

※勝ち…2部へ自動昇格

※勝ち…入替戦 (3/7 A2)

※負け…入替戦 (3/7 B2)

※負け…3部残留

※勝ち…3部残留

※勝ち…入替戦 (3/7 B1)

※負け…入替戦 (3/7 A1)

※負け…4部へ自動降格

入替戦	入替戦
神戸市役所B 3部10位	VEXEL 3部11位
中止	中止
兵庫県警 4部3位	IMPACT 4部2位

※コロナウイルス流行に伴い入替戦を中止。

令和元年度 兵庫県社会人バスケットボール連盟リーグ戦大会 星取成績表

オープン4部A	住友精化	KONBAS	神戸税関	IMPACT	兵庫県警		勝	-	負	勝点	順位	得失点
住友精化		○ 79	○ 83	● 58	○ 62		3	-	1	7	3	※1 -58
KONBAS	● 56		○ 85	● 68	● 46		1	-	3	5	4	/
神戸税関	● 37	● 56		● 24	● 33		0	-	4	4	5	/
IMPACT	○ 122	○ 125	○ 111		● 70		3	-	1	7	1	※1 47
兵庫県警	● 56	○ 123	○ 105	○ 87			3	-	1	7	2	※1 11
							-					

※1 大会要項通り3チームが同成績の場合、当該チームの得失点差により順位を決定する。

オープン4部B	兵庫県庁	North Ward	三菱重工神戸	club worst	イミテーション	SHARKS	勝	-	負	勝点	順位	
兵庫県庁		○ 67	● 49	● 50	● 60	● 49	1	-	4	6	6	※2
North Ward	● 58		○ 63	● 62	● 59	○ 76	2	-	3	7	4	
三菱重工神戸	○ 60	● 42		● 40	● 28	● 62	1	-	4	6	5	※2
club worst	○ 88	○ 81	○ 81		○ 91	○ 96	5	-	0	10	1	
イミテーション	○ 97	○ 72	○ 101	● 66		● 80	3	-	2	8	3	※2
SHARKS	○ 66	● 72	○ 82	● 56	○ 93		3	-	2	8	2	※2

※2 大会要項通り2チームが同成績の場合、当該チームの直接対決での勝敗により順位を決定する。

最終順位

- 1位 club worst ※3部へ自動昇格
- 2位 IMPACT
- 3位 兵庫県警
- 4位 SHARKS
- 5位 イミテーション
- 6位 住友精化
- 7位 North Ward
- 8位 KONBAS
- 9位 兵庫県庁
- 10位 神戸税関
- 11位 三菱重工神戸



※勝ち…3部へ自動昇格 ※勝ち…入替戦 (3/7 A1)
 ※負け…入替戦 (3/7 B1) ※負け…4部残留

令和2年2月15日

令和元年度 兵庫県社会人バスケットボール連盟リーグ戦大会 星取成績表

(前期リーグ)

2020.2.17現在

オープン 女子	アストライア	BUBBLES	FLEX	アクアテック サンシャインズ	勝 - 負	勝点	順位
アストライア		○ 65	○ 80	○ 109	3 - 0	6	1
BUBBLES	● 58		○ 78	○ 91	2 - 1	5	2
FLEX	● 58	● 61		○ 78	1 - 2	4	3
アクアテック サンシャインズ	● 52	● 62	● 59		0 - 3	3	4

(後期リーグ)

オープン 女子	アストライア	BUBBLES	FLEX	アクアテック サンシャインズ	勝 - 負	勝点	順位
アストライア		○ 92	○ 77	○ 106	3 - 0	6	1
BUBBLES	● 90		○ 88	● 0	1 - 2	3	4
FLEX	● 73	● 55		○ 83	1 - 2	4	2
アクアテック サンシャインズ	● 45	○ 20	● 78		1 - 2	4	3

最終順位

1位 アストライア

2位 FLEX

3位 アクアテック サンシャインズ

4位 BUBBLES

男子第2回女子第2回兵庫県社会人0-40バスケットボール選手権大会

第2回全日本社会人0-40バスケットボール選手権大会 兵庫県予選

と き：令和元年6月29日(土)、7月6日(土)・13日(土)・21日(日)・27日(土)

と ころ：神戸常盤アリーナ(6/29、7/27)、神鋼加古川体育館(7/6)、吉川総合公園文化体育館(7/13)
グリーンアリーナ神戸(7/21)

主催：一般財団法人 兵庫県バスケットボール協会

主管：兵庫県社会人バスケットボール連盟

【男子】

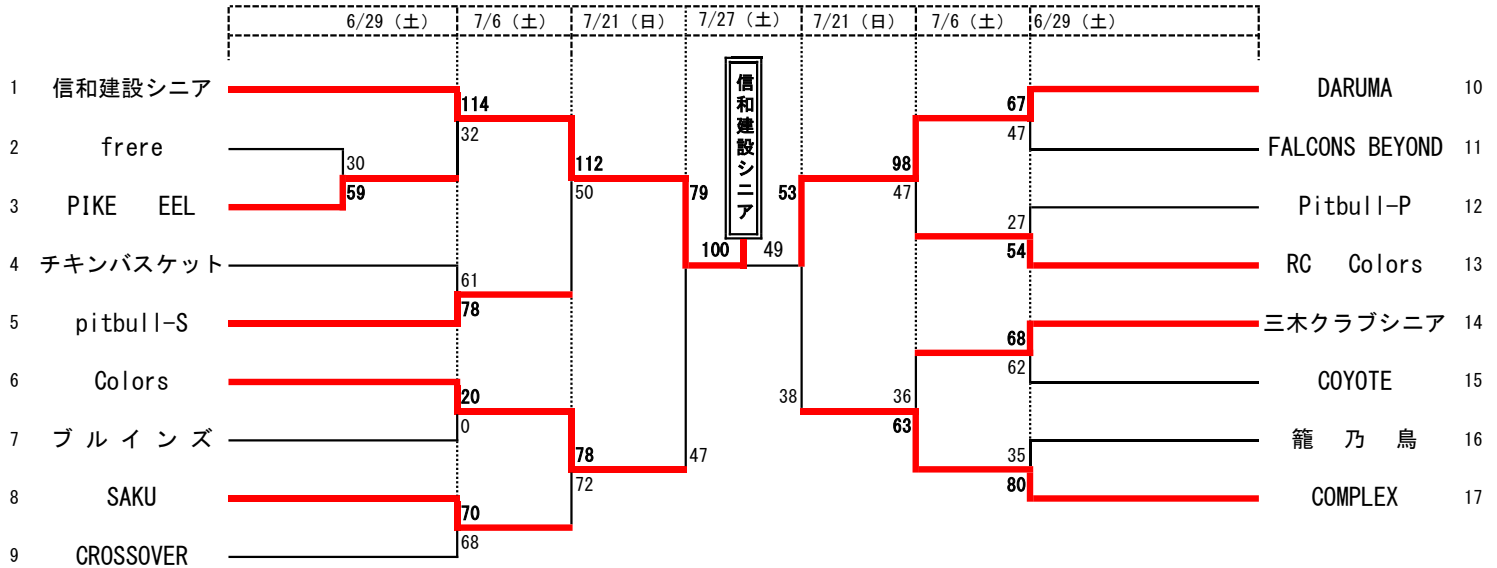

優勝 信和建設シニア(2年連続2回目)

【男子3位決定戦】

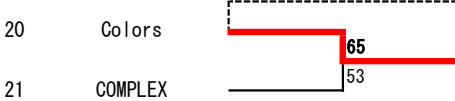

【男子5位決定戦】

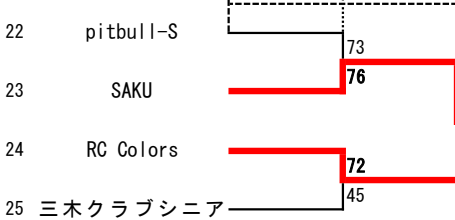

【男子7位決定戦】

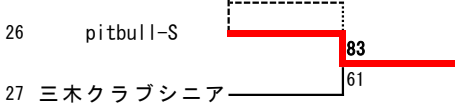

【最終結果】

- 1位 信和建設シニア
- 2位 DARUMA
- 3位 Colors
- 4位 COMPLEX
- 5位 SAKU
- 6位 RC Colors
- 7位 pitbull-S
- 8位 三木クラブシニア

上位8位までが9月に大阪でおこなわれます全日本社会人0-40バスケットボール選手権大会近畿ブロック予選への出場権を得ました。

【女子】

	エンドレス	桜香クラブ	三木クラブ
エンドレス		● 36-43	○ 56-50
桜香クラブ	○ 43-36		○ 64-56
三木クラブ	● 50-56	● 56-64	

優勝 桜香クラブ(初優勝)

【最終結果】

- 1位 桜香クラブ
- 2位 エンドレス
- 3位 三木クラブ

上位3位までが9月に大阪でおこなわれます全日本社会人0-40バスケットボール選手権大会近畿ブロック予選への出場権を得ました。

大会責任者：兵庫県社会人バスケットボール連盟

男子第2回女子第2回兵庫県社会人0-50バスケットボール選手権大会

第2回全日本社会人0-50バスケットボール選手権大会 兵庫県予選

と き：令和元年6月29日(土)、7月6日(土)・13日(土)・21日(日)・27日(土)

と ころ：神戸常盤アリーナ(6/29、7/27)、神鋼加古川体育館(7/6)、吉川総合公園文化体育館(7/13)
グリーンアリーナ神戸(7/21)

主催：一般財団法人 兵庫県バスケットボール協会

主管：兵庫県社会人バスケットボール連盟

【男子】

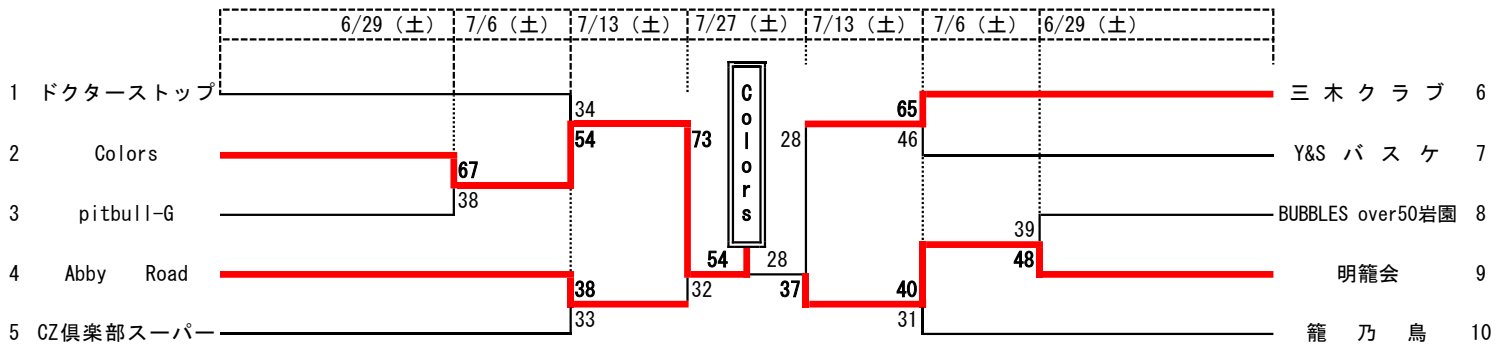

【男子3位決定戦】

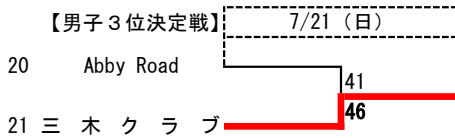

優勝 Colors (初優勝)

【最終結果】

- 1位 Colors
- 2位 明籠会
- 3位 三木クラブ

上位3位までが9月に大阪でおこなわれます全日本社会人0-50バスケットボール選手権大会近畿ブロック予選への出場権を得ました。

女子に関しましては兵庫県予選出場チームが桜香コミックス 1チームのため、予選なしで9月に大阪でおこなわれます全日本社会人0-50バスケットボール選手権大会近畿ブロック予選へ兵庫県社会人バスケットボール連盟から兵庫県代表として推薦いたします。

大会責任者：兵庫県社会人バスケットボール連盟

試合結果

男子 0-40



優勝 信和建設シニア

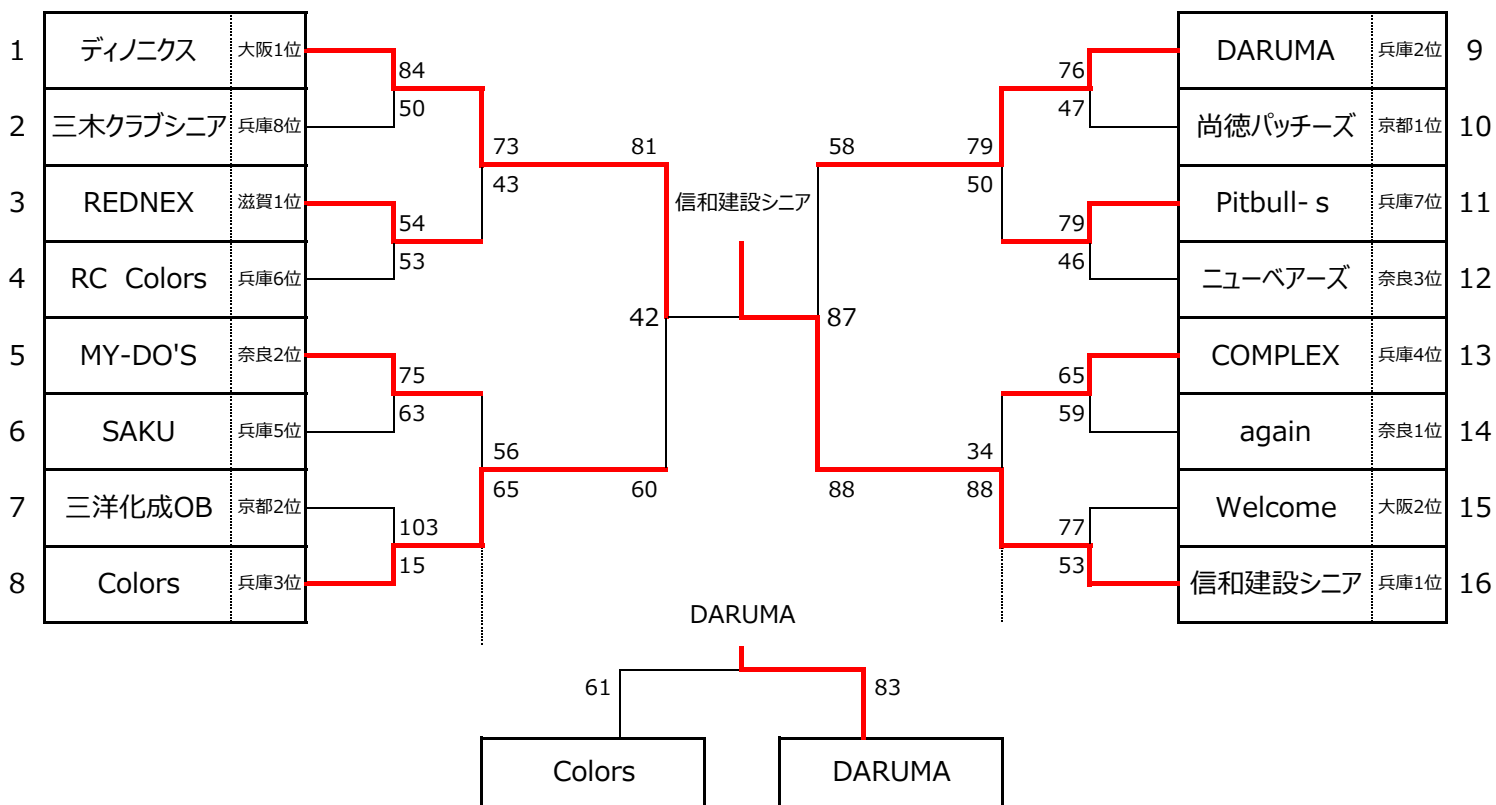

女子 0-40



優勝 大阪FLIPPERS

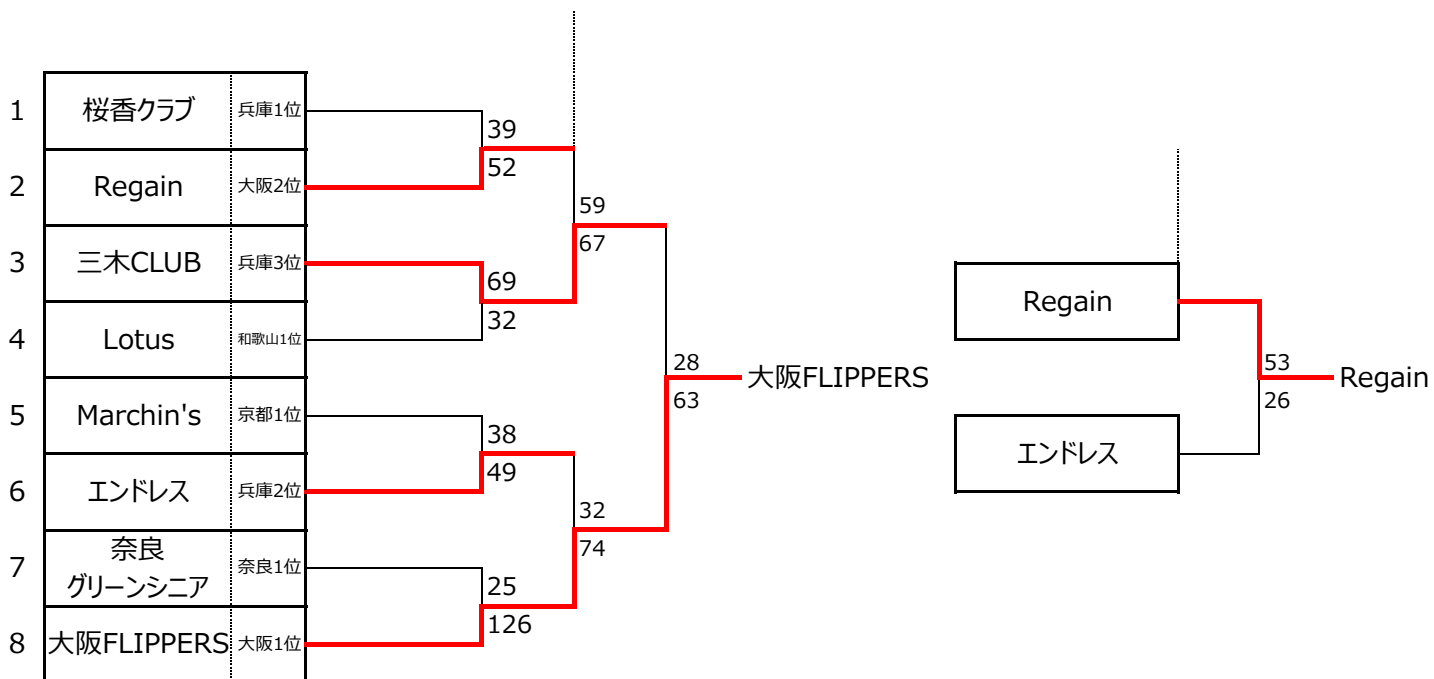

試合結果

男子 O-50



優勝 **ディノクス**

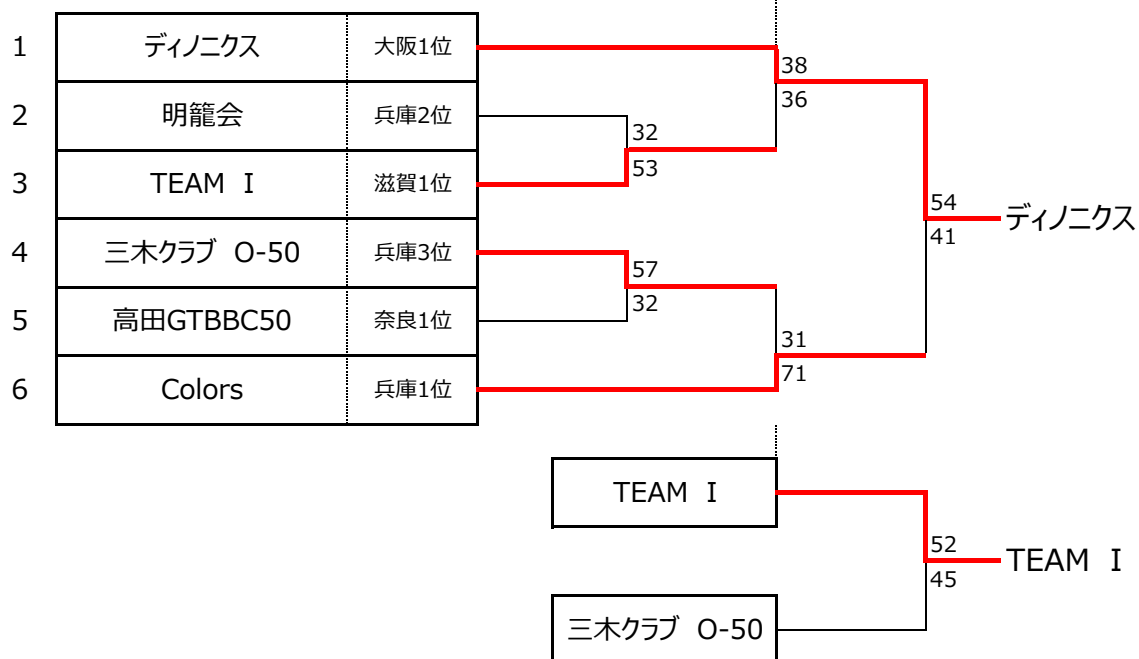

女子 O-50



優勝 **ZERO**

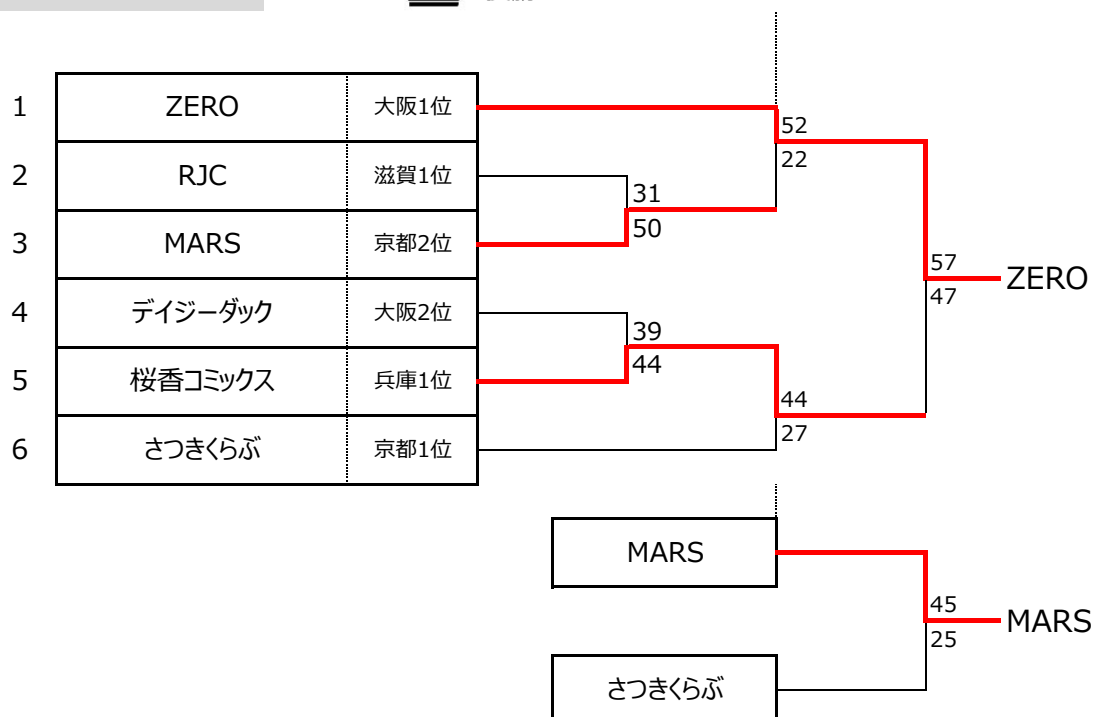

第2回 全日本社会人0-40バスケットボール選手権大会

日時／2019年11月23日(土・祝日)～25日(月)

会場／宮城県仙台市：カメイアリーナ(A・B・C・D) 宮城県仙台市：新田東総合運動公園宮城野体育館(E・F・G)

男子

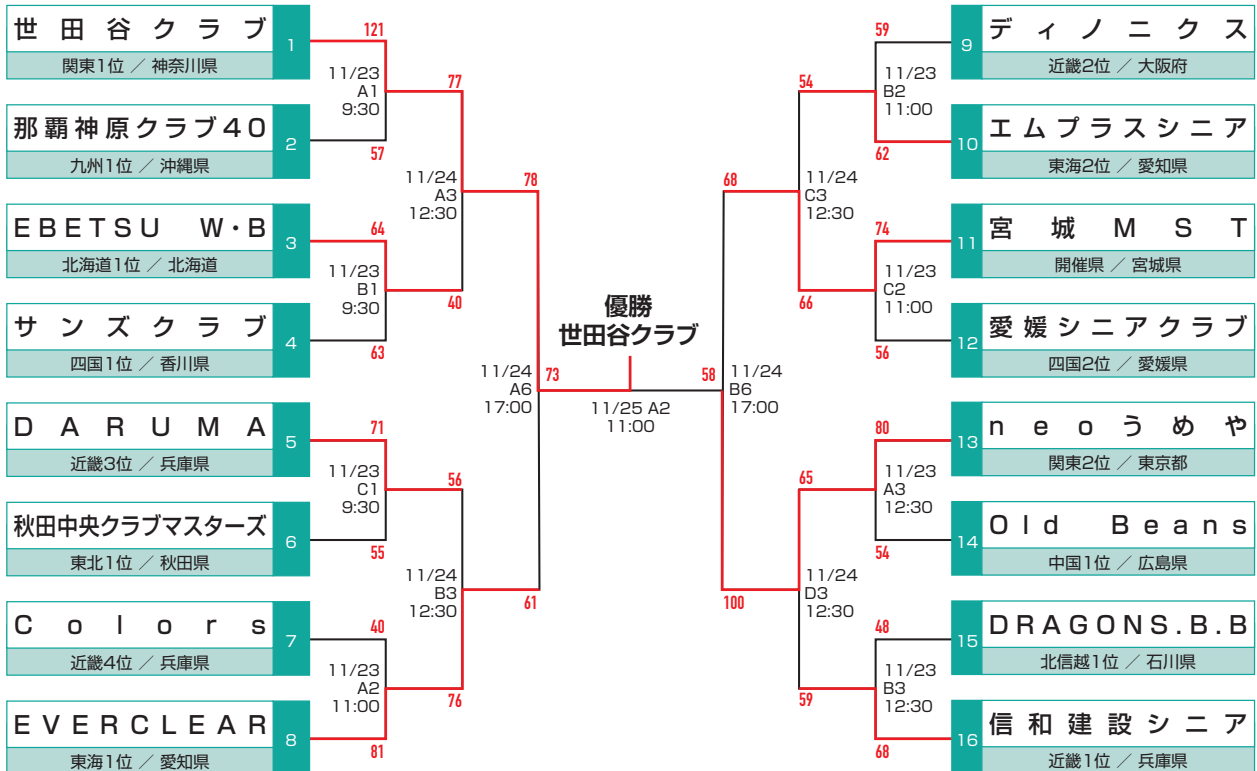

女子

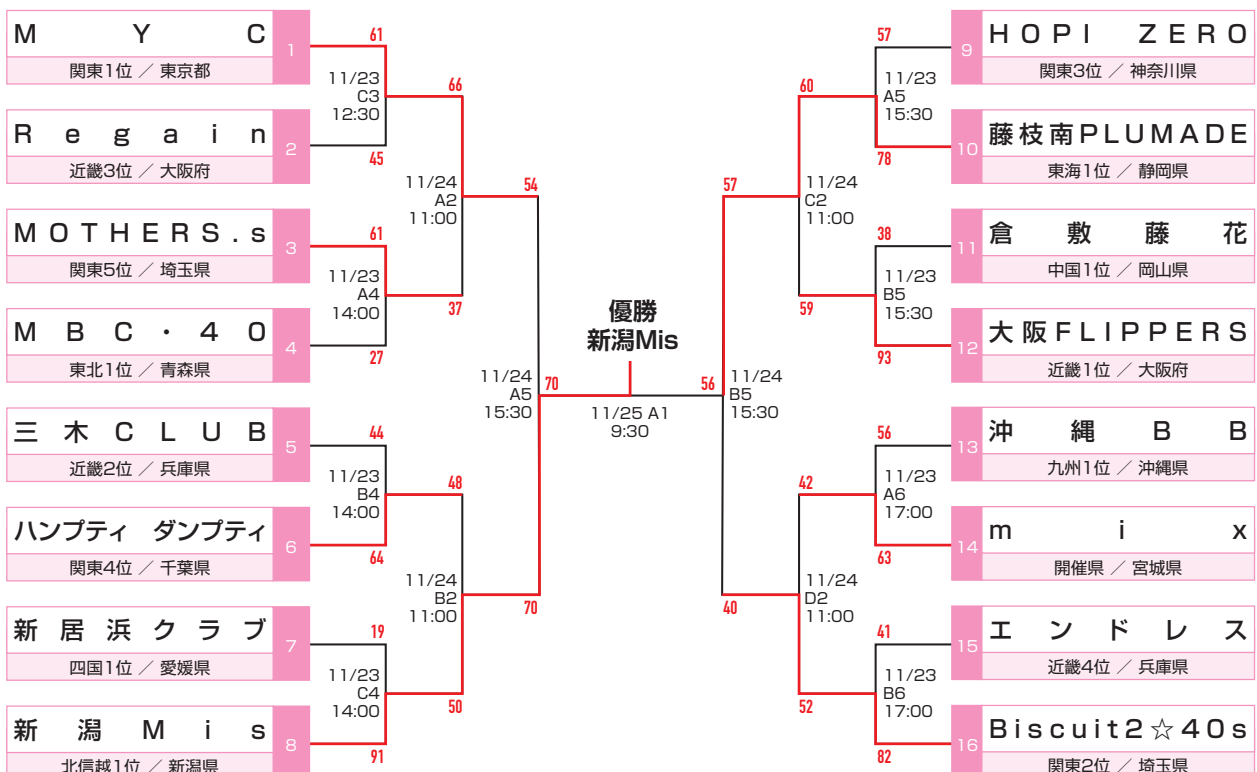



第2回 全日本社会人0-50バスケットボール選手権大会

日時/2019年11月23日(土・祝日)~25日(月)

会場/宮城県仙台市:カメイアリーナ(A・B・C・D) 宮城県仙台市:新田東総合運動公園宮城野体育館(E・F・G)

男子

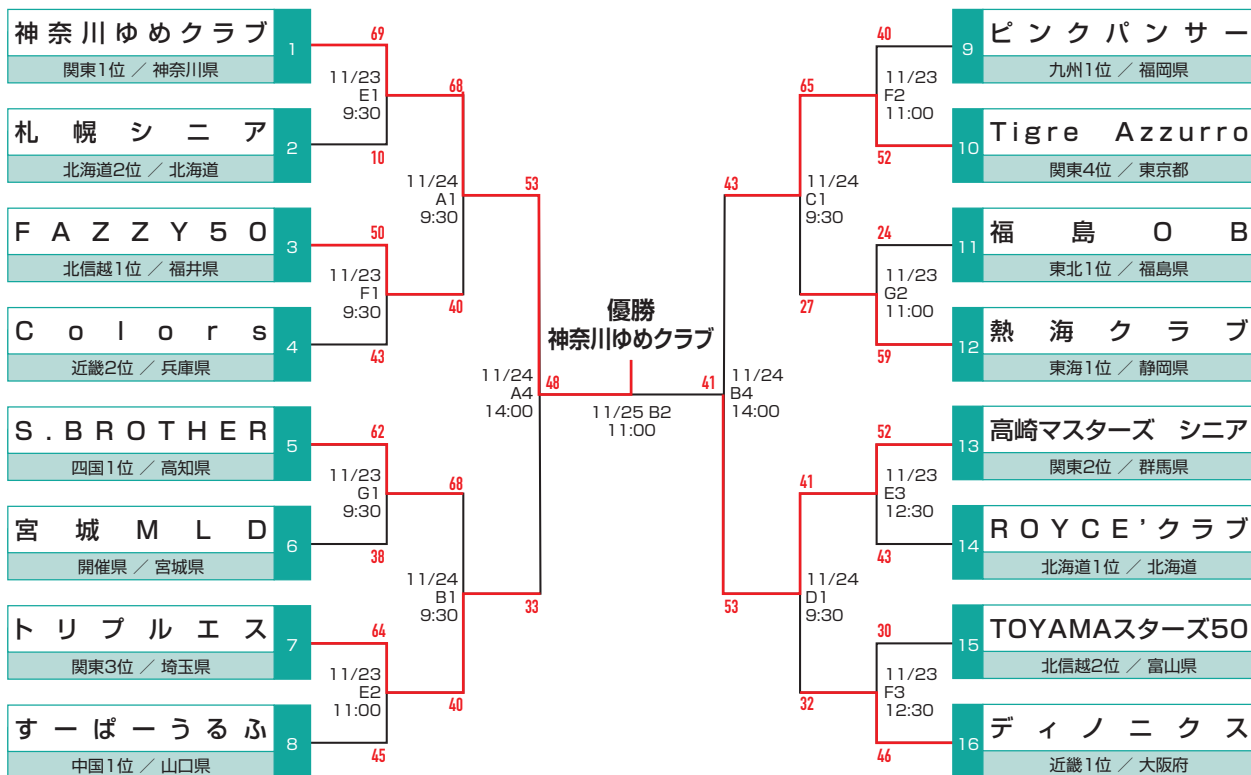

女子

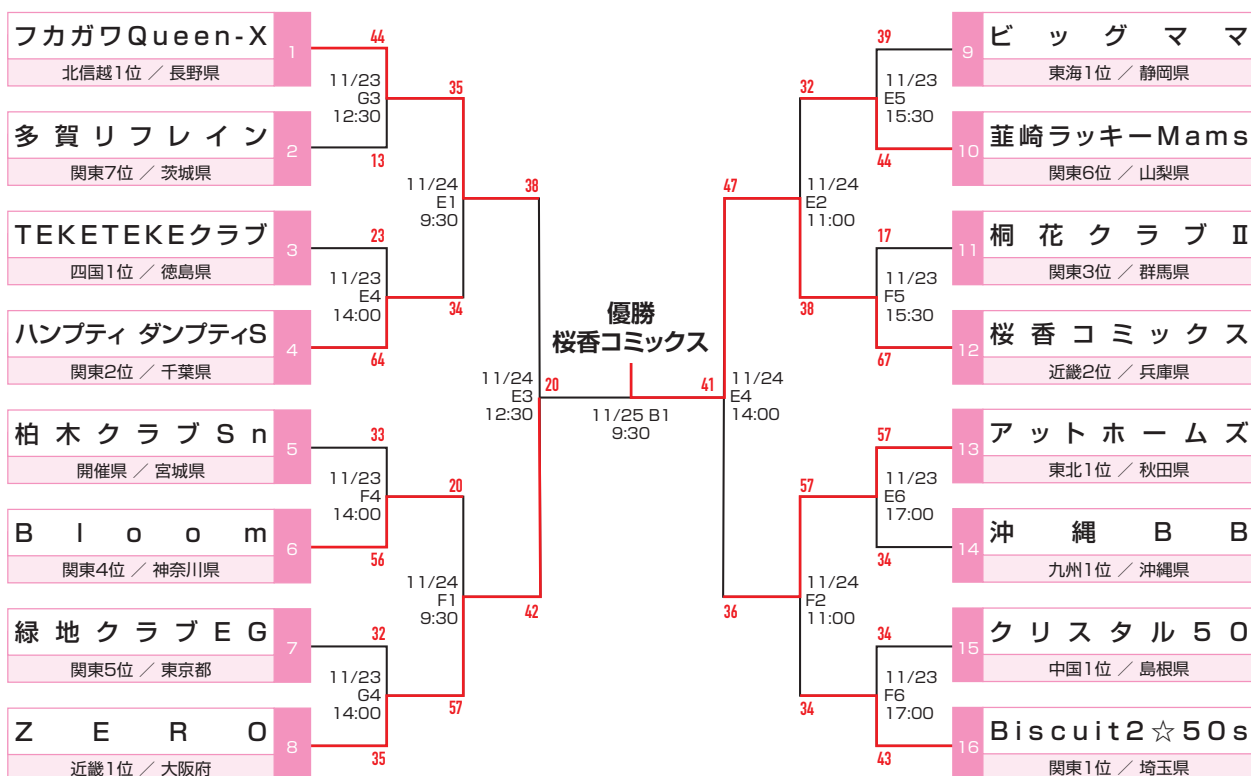

令和元年度 兵庫県社会人バスケットボール連盟リーグ戦大会 星取成績表

O-40 1部A	信和建設シニア	SAKU	COMPLEX	HIGASHI CLUB	三木クラブ	RC Colors	勝	-	負	勝点	順位
信和建設シニア		○ 80	○ 79	○ 69	○ 64	○ 81	5	-	0	10	1
S A K U	● 39		○ 63	○ 56	○ 55	○ 70	4	-	1	9	2
C O M P L E X	● 32	● 54		○ 57	○ 58	○ 46	3	-	2	8	3
HIGASHI CLUB	● 23	● 55	● 33		● 45	● 56	0	-	5	5	6
三木クラブ	● 45	● 45	● 24	○ 52		○ 46	2	-	3	7	4
RC Colors	● 42	● 48	● 40	○ 70	● 41		1	-	4	6	5

O-40 1部B	DARUMA	Pitbull-S	Colors	COYOTE	FALCONS BEYOND	CROSSOVER	勝	-	負	勝点	順位
D A R U M A		○ 68	● 49	○ 60	○ 63	○ 49	4	-	1	9	2
P i t b u l l - S	● 63		● 52	○ 54	○ 85	○ 47	3	-	2	8	3
C o l o r s	○ 50	○ 71		○ 77	○ 65	○ 46	5	-	0	10	1
C O Y O T E	● 46	● 51	● 48		○ 46	● 41	1	-	4	6	5
FALCONS BEYOND	● 35	● 50	● 19	● 36		● 39	0	-	5	5	6
C R O S S O V E R	● 39	● 42	● 32	○ 44	○ 50		2	-	3	7	4

最終順位

- 1位 C o l o r s
- 2位 信和建設シニア
- 3位 D A R U M A
- 4位 S A K U
- 5位 P i t b u l l - S
- 6位 C O M P L E X
- 7位 C R O S S O V E R
- 8位 三木クラブ
- 9位 RC Colors
- 10位 C O Y O T E
- 11位 HIGASHI CLUB
- 12位 FALCONS BEYOND ※2部へ自動降格

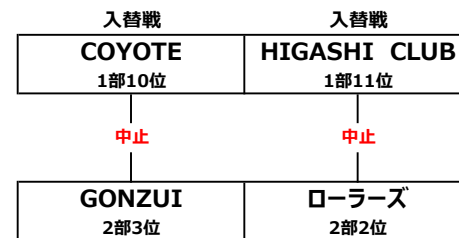
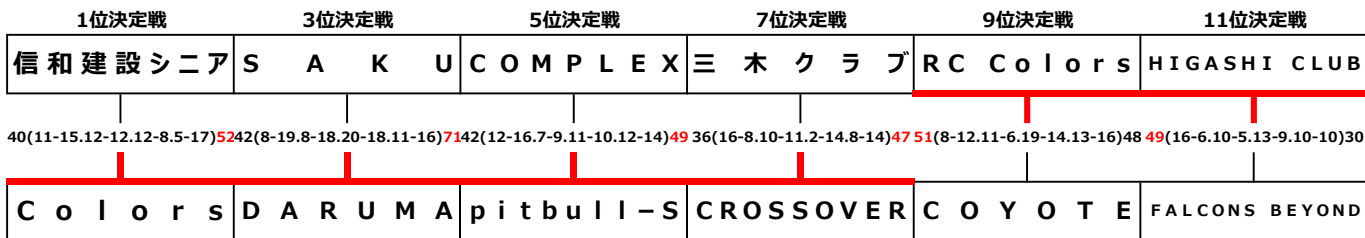

※勝ち…1部残留 ※勝ち…入替戦 (3/1 B2)
 ※負け…入替戦 (3/1 B3) ※負け…2部へ自動降格

※コロナウイルス流行に伴い入替戦を中止。

令和元年度 兵庫県社会人バスケットボール連盟リーグ戦大会 星取成績表

O-40 2部A	SOLDIER	BATTERA	籠乃鳥	PIKE EEL	CZ倶楽部	ブルインズ	勝	負	勝点	順位
SOLDIER		○ 53	● 47	● 24	○ 46	● 40	2	- 3	7	3
BATTERA	● 33		● 28	● 34	○ 33	● 31	1	- 4	6	4 ※2
籠乃鳥	○ 58	○ 57		○ 61	○ 51	○ 66	5	- 0	10	1
PIKE EEL	○ 33	○ 51	● 26		○ 47	● 42	3	- 2	8	2
CZ倶楽部	● 42	● 28	● 42	● 43		○ 45	1	- 4	6	5 ※2
ブルインズ	○ 47	○ 53	● 33	○ 52	● 41		3	- 2	8	6 ※4

最終順位

- 1位 籠乃鳥 ※1部へ自動昇格
- 2位 ローラーズ
- 3位 GONZUI
- 4位 PIKE EEL
- 5位 SOLDIER
- 6位 チキンバスケット
- 7位 BATTERA
- 8位 スカイシニア
- 9位 CZ倶楽部
- 10位 鴉
- 11位 ブルインズ
- 12位 pitbull-P ※3部へ自動降格

※2 大会要項通り2チームが同成績の場合、当該チームの直接対決での勝敗により順位を決定する。
 ※4 大会申込時の要項不遵守により、没収試合扱いとし最下位。

O-40 2部B	チキンバスケット	ローラーズ	GONZUI	スカイシニア	pitbull-P	鴉	勝	負	勝点	順位
チキンバスケット		● 38	● 31	○ 54	○ 68	○ 43	3	- 2	8	3 ※2
ローラーズ	○ 66		○ 53	● 47	○ 55	○ 83	4	- 1	9	1 ※2
GONZUI	○ 62	● 43		○ 53	○ 42	○ 53	4	- 1	9	2 ※2
スカイシニア	● 36	○ 55	● 41		○ 56	○ 42	3	- 2	8	4 ※2
Pitbull-P	● 29	● 29	● 26	● 26		● 45	0	- 5	5	6
鴉	● 42	● 37	● 44	● 36	○ 50		1	- 4	6	5

※2 大会要項通り2チームが同成績の場合、当該チームの直接対決での勝敗により順位を決定する。

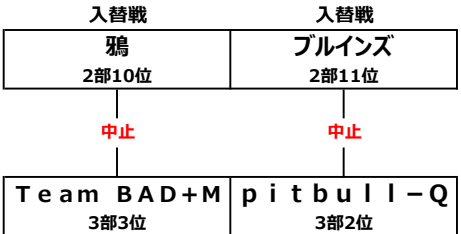
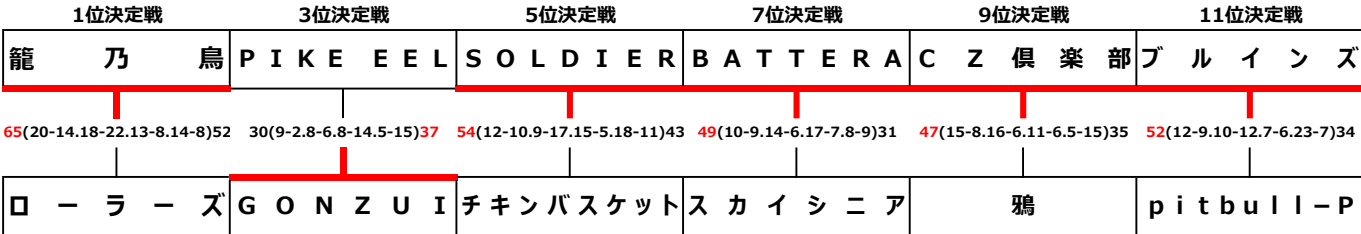

※勝ち…1部へ自動昇格 ※勝ち…入替戦 (3/1 B3) ※勝ち…2部残留 ※勝ち…入替戦 (3/1 A1)
 ※負け…入替戦 (3/1 B2) ※負け…2部残留 ※負け…入替戦 (3/1 A2) ※負け…3部へ自動降格

※コロナウイルス流行に伴い入替戦中止

令和元年度 兵庫県社会人バスケットボール連盟リーグ戦大会 星取成績表

O-40 3部A	Free 30 S	Team BAD+M	HOPE	Pitbull-Q	Benchers		勝 - 負	勝点	順位
Free 30 S		○ 46	● 33	● 24	● 40		1 - 3	5	5 ※2
Team BAD+M	● 27		○ 41	● 35	○ 44		2 - 2	6	2 ※2
HOPE	○ 48	● 37		● 46	● 34		1 - 3	5	4 ※2
Pitbull-Q	○ 50	○ 42	○ 53		○ 45		4 - 0	8	1
Benchers	○ 41	● 32	○ 39	● 38			2 - 2	6	3 ※2
							-		

※2 大会要項通り2チームが同成績の場合、当該チームの直接対決での勝敗により順位を決定する。

最終順位

- 1位 F r e e ※2部へ自動昇格
- 2位 p i t b u l l - Q
- 3位 T e a m B A D + M
- 4位 B A M B O O
- 5位 P A L
- 6位 B e n c h e r s
- 7位 H O P E
- 8位 D R E A M S
- 9位 アシックスシニア
- 10位 F r e e 3 0 S

O-40 3部B	P A L	BAMBOO	アシックスシニア	frere	DREAMS		勝 - 負	勝点	順位
P A L		● 54	○ 49	● 36	○ 49		2 - 2	6	3 ※2
B A M B O O	○ 56		○ 48	● 36	○ 37		3 - 1	7	2 ※2
アシックスシニア	● 26	● 32		● 24	● 30		0 - 4	4	5
f r e r e	○ 71	○ 74	○ 53		● 30		3 - 1	7	1 ※2
D R E A M S	● 26	● 30	○ 43	○ 34			2 - 2	6	4 ※2
							-		

※2 大会要項通り2チームが同成績の場合、当該チームの直接対決での勝敗により順位を決定する。

1位決定戦	3位決定戦	5位決定戦	7位決定戦	9位決定戦
p i t b u l l - Q	T e a m B A D + M	B e n c h e r s	H O P E	F r e e 3 0 S
39(11-17.5-21.9-21.14-23)82	46(16-9.12-11.8-8.10-8)36	0-20	49(8-2.14-13.9-6.18-6)29	20(2-16.8-7.0-12.10-10)45
F r e e	B A M B O O	P A L	D R E A M S	アシックスシニア

※勝ち…2部へ自動昇格 ※勝ち…入替戦 (3/1 A2)
 ※負け…入替戦 (3/1 A1) ※負け…3部残留

令和元年度 兵庫県社会人バスケットボール連盟リーグ戦大会 星取成績表

O-40 A	エンドレス	ビックママ	芦屋シーサイド	Funnyゴールド	西播磨ドリム		勝	-	負	勝点	順位
エンドレス		● 28	○ 44	○ 51	○ 51		3	-	1	7	2
ビックママ	○ 37		○ 42	○ 20	○ 48		4	-	0	8	1
芦屋シーサイド	● 29	● 19		● 39	○ 68		1	-	3	5	3 ※2
Funnyゴールド	● 32	● 0	○ 46		● 29		1	-	3	4	5
西播磨ドリム	● 15	● 29	● 27	○ 32			1	-	3	5	4 ※2
							-				

最終順位 (O-40)

- 1位 三木クラブ
- 2位 ビックママ
- 3位 桜香クラブ
- 4位 エンドレス
- 5位 芦屋シーサイド
- 6位 W I N K
- 7位 C Z 倶 楽 部
- 8位 funnyゴールド
- 9位 西播磨ドリム

※2 大会要項通り2チームが同成績の場合、当該チームの直接対決での勝敗により順位を決定する。

O-40 B	桜香クラブ	三木CLUB	W I N K	C Z 倶 楽 部	アゲインズPLUS	桜香コミックス	勝	-	負	勝点	順位
桜香クラブ		● 33	○ 69	○ 73	○ 62	○ 64	2	-	1	5	2
三木CLUB	○ 37		○ 56	○ 62	○ 50	● 14	3	-	0	6	1
W I N K	● 21	● 23		○ 20	● 35	● 17	1	-	2	4	3
C Z 倶 楽 部	● 30	● 23	● 0		● 23	● 21	0	-	3	2	4
アゲインズPLUS (0 - 5 0)	● 45	● 47	○ 47	○ 41		○ 44	-				
桜香コミックス (0 - 5 0)	● 42	○ 38	○ 55	○ 40	● 43		-				

最終順位 (O-50)

- 1位 アゲインズPLUS
- 2位 桜香コミックス

※O-50のチームとの対戦は交流戦とし、戦績には考慮しないものとする。

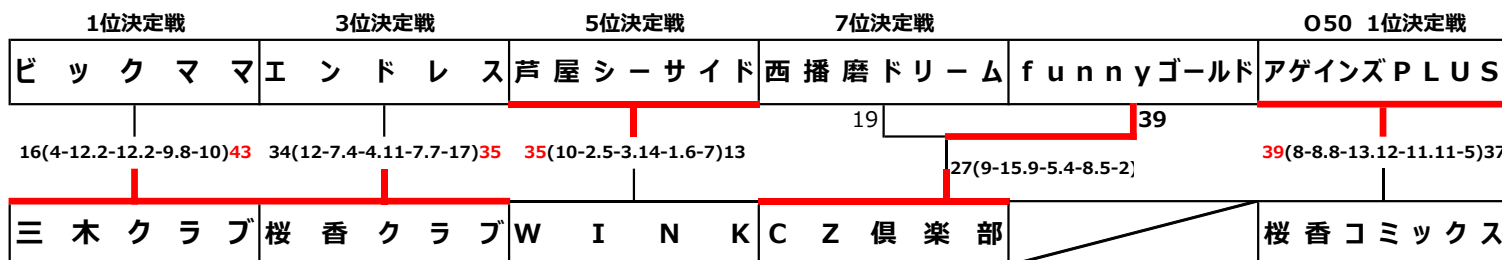

令和元年度 兵庫県社会人バスケットボール連盟リーグ戦大会 星取成績表

O-50 A	三木クラブ	明籠会	BUBBLES OVER50 岩園	Y & Sバスケ	ドクターストップ	勝 - 負	勝点	順位	得失点
三木クラブ	● 22	○ 54	● 38	● 31	1 - 3	5	3	※1	22
明籠会	○ 43		○ 51	● 34	○ 44	3 - 1	7		/
BUBBLES OVER50 岩園	● 29	● 29		● 39	○ 42	1 - 3	5	※1	-20
Y & Sバスケ	○ 44	○ 35	○ 43		○ 54	4 - 0	8		/
ドクターストップ	○ 34	● 40	● 37	● 40		1 - 3	5	※1	-2
						-			

※1 大会要項通り3チームが同成績の場合、当該チームの得失点差により順位を決定する。

最終順位

- 1位 Colors
- 2位 Y & Sバスケ
- 3位 明籠会
- 4位 Pitbull-G
- 5位 AbbyRoad
- 6位 三木クラブ
- 7位 籠乃鳥
- 8位 ドクターストップ
- 9位 BUBBLES OVER50 岩園
- 10位 CZ倶楽部スーパー

O-50 B	籠乃鳥	Pitbull-G	CZ倶楽部スーパー	AbbyRoad	Colors	勝 - 負	勝点	順位
籠乃鳥	● 38	○ 48	● 21	● 28	1 - 3	5	4	
Pitbull-G	○ 54		○ 54	○ 44	● 38	3 - 1	7	2
CZ倶楽部スーパー	● 33	● 35		● 27	● 41	0 - 4	4	5
AbbyRoad	○ 41	● 35	○ 56		● 19	2 - 2	6	3
Colors	○ 59	○ 83	○ 55	○ 44		4 - 0	8	1

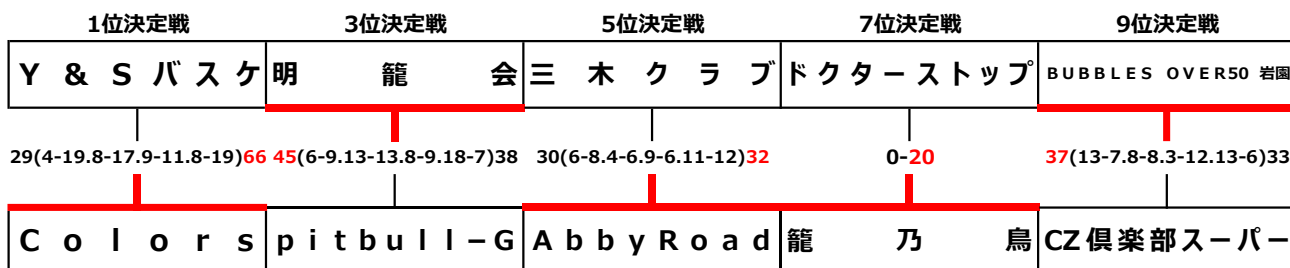

第2回 日本社会人レディースバスケットボール交流大会（中地域）
兵庫県予選
最終結果

と き：2019年6月1日(土)、6月8日(土)

と ころ：神鋼加古川体育館

主催：一般財団法人 兵庫県バスケットボール協会

主管：兵庫県社会人バスケットボール連盟

	アゲインズ	籠乃鳥	HimeG!	神戸市役所	勝-負	順位
アゲインズ		○ 45	○ 61	○ 52	3-0	1
籠乃鳥	● 30		○ 50	○ 41	2-1	2
HimeG!	● 44	● 35		○ 57	1-2	3
神戸市役所	● 25	● 39	● 40		0-3	4

最終順位

第1位 アゲインズ

第2位 籠乃鳥

第3位 HimeG!

第4位 神戸市役所

大会責任者：兵庫県社会人バスケットボール連盟

問合せ先：hyogoshakaijin@yahoo.co.jp

THE 2ND JAPAN SOCIETY BASKETBALL LADIES EXCHANGE GAME

第2回 日本社会人レディースバスケットボール交流大会 (中地域) 組合せ

日時/2019年10月19日(土)～10月20日(日)

会場/京都府宇治市・京都府立山城運動公園体育館 コート/メインアリーナ a・b・c

Aブロック

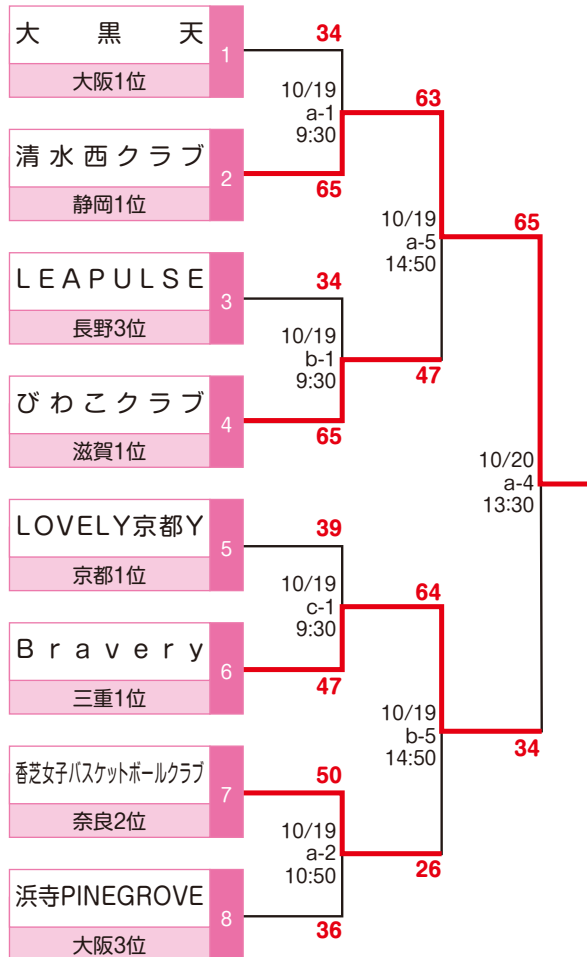

Bブロック

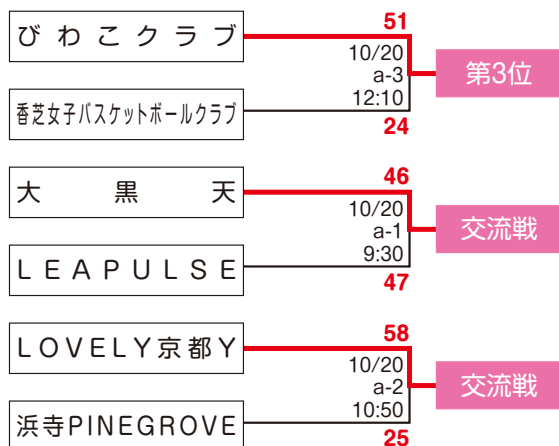
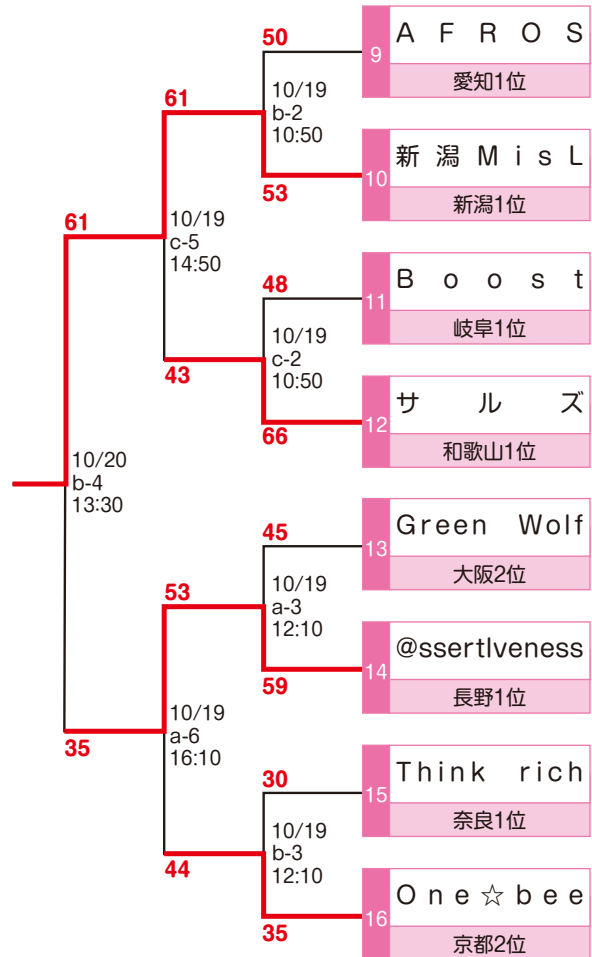

THE 2ND JAPAN SOCIETY BASKETBALL LADIES EXCHANGE GAME

第2回 日本社会人レディースバスケットボール交流大会 (中地域) 組合せ

日時/2019年10月19日(土)～10月20日(日)

会場/京都府宇治市・京都府立山城運動公園体育館 コート/メインアリーナ a・b・c

Cブロック

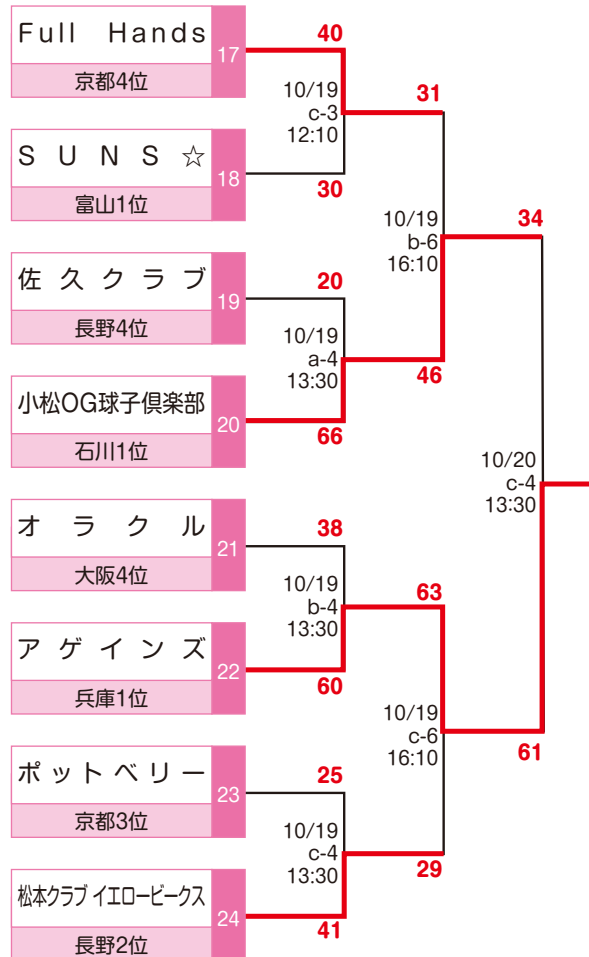

令和元年度 兵庫県社会人バスケットボール連盟リーグ戦大会 星取成績表

エンジョイ	アゲインズ	籠乃鳥	HimeG!	神戸市役所	西神ママドル		勝	-	負	勝点	順位	得失点
アゲインズ		○ 48	○ 43	○ 64	○ 55		4	-	0	8	1	
籠乃鳥	● 38		● 42	○ 59	● 50		1	-	3	5	3	※1 15
HimeG!	● 28	○ 53		○ 38	○ 60		3	-	1	7	2	
神戸市役所	● 21	● 39	● 34		○ 45		1	-	3	5	5	※1 -11
西神ママドル	● 22	○ 55	● 30	● 36			1	-	3	5	4	※1 -4
							-					

※1 大会要項通り3チームが同成績の場合、当該チームの得失点差により順位を決定する。

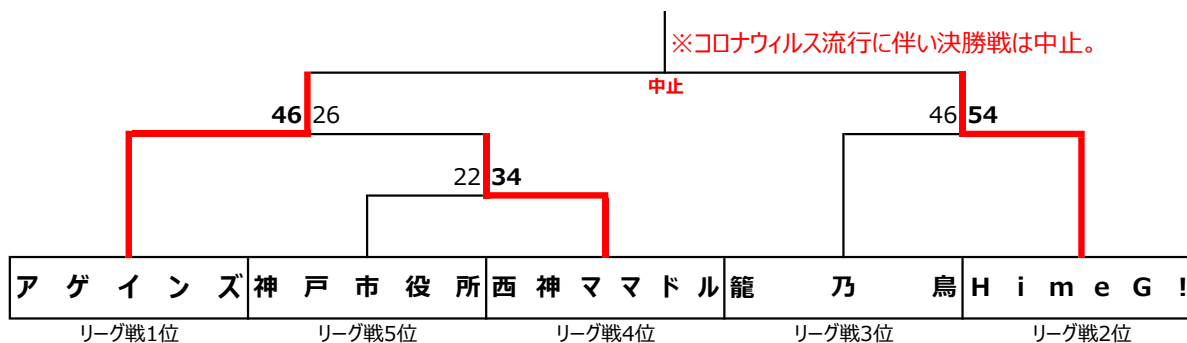

最終順位

- 1位 アゲインズ
- 1位 HimeG!
- 3位 籠乃鳥
- 4位 西神ママドル
- 5位 神戸市役所

※3位、4位はリーグ戦の順位に基づく。