

平成30年度 男子近畿地域リーグ 星取成績表

最終結果(2018年12月25日)

近畿男子	AwesomeAnswer	アクアテック	NTT西日本関西	クレバー	信和建設	タツタ電線(株)	troisHOMME	日新シール工業	HOS	BUBBLES	和歌山トライアonz	勝 - 負	勝点	順位
AwesomeAnswer	■ 0	○ 82	● 88	● 56	● 50	○ 84	○ 74	○ 91	● 79	○ 76		5 - 5	14	7
アクアテック	□ 20	● 80	● 68	● 60	● 61	○ 95	● 70	● 74	● 67	● 64		2 - 8	12	10
NTT西日本関西	● 75	○ 86		○ 84	○ 79	○ 93	○ 63	● 64	○ 82	● 69	○ 89	7 - 3	17	3
クレバー	○ 111	○ 85	● 76		● 60	● 75	○ 79	○ 70	○ 76	○ 87	○ 91	7 - 3	17	4
信和建設	○ 81	○ 68	● 64	○ 80		○ 96	○ 79	○ 85	○ 99	○ 70	● 69	8 - 2	18	1
タツタ電線(株)	○ 65	○ 75	● 77	○ 78	● 93		○ 76	○ 85	○ 73	○ 87	○ 93	8 - 2	18	2
troisHOMME	● 62	● 60	● 59	● 68	● 57	● 56		● 68	● 63	● 53	● 65	0 - 10	10	11
日新シール工業	● 68	○ 80	○ 80	● 54	● 73	● 47	○ 72		○ 85	○ 92	● 67	5 - 5	15	6
HOS	● 64	○ 77	● 46	● 55	● 49	● 65	○ 94	● 77		● 80	○ 74	3 - 7	13	9
BUBBLES	○ 110	○ 80	○ 74	● 69	● 65	● 82	○ 82	● 77	○ 87		○ 80	6 - 4	16	5
和歌山トライアonz	● 66	○ 71	● 61	● 77	○ 70	● 76	○ 68	○ 77	● 72	● 68		4 - 6	14	8

男子近畿地域リーグ 最終結果

- 優勝 信和建設
- 2位 タツタ電線(株)
- 3位 NTT西日本関西
- 4位 クレバー
- 5位 BUBBLES
- 6位 日新シール工業
- 7位 AwesomeAnswer
- 8位 和歌山トライアonz
- 9位 HOS
- 10位 アクアテック
- 11位 troisHOMME

1位~2位、3位~4位は同率につき、当該チーム同士の対戦成績によって決定しております。

上位6チームが2019年2月に群馬県高崎市でおこなわれますチャンピオンシップへ出場します。

平成30年度 女子西日本地域リーグ 星取成績表

最終結果(2018年12月17日)

西日本女子	今治オレンジブロッサム	AC播磨イーグレッツ	OTCくきや	紀陽銀行 ハートビーツ	滋賀銀行	第一生命ピジョン	鶴屋百貨店	日立笠戸	勝 - 負	勝点	順位	当該チーム 対戦成績	当該チーム 得失点
今治オレンジブロッサム	○ 93 ○ 70	○ 93 ○ 70	○ 79 ● 48	● 54 ● 65	○ 77 ● 63	○ 80 ○ 82	● 61 ○ 69	○ 75 ○ 67	9 - 5	23	3	3-1	-29
AC播磨イーグレッツ	● 66 ● 67	○ 89 ○ 76	● 75 ● 58	● 56 ● 42	● 62 ● 58	● 71 ● 83	● 52 ● 52	● 63 ● 57	0 - 14	14	8		
OTCくきや	● 71 ○ 58	○ 89 ○ 76	○ 99 ○ 74	● 63 ● 57	● 74 ○ 79	○ 77 ○ 101	○ 88 ● 52	● 54 ● 51	7 - 7	21	6		
紀陽銀行ハートビーツ	○ 77 ○ 101	○ 110 ○ 95	○ 99 ○ 74	○ 71 ○ 73	○ 90 ○ 109	○ 85 ○ 83	● 75 ● 71	● 75 ● 71	12 - 2	26	1		
滋賀銀行	● 74 ○ 95	○ 91 ○ 105	○ 84 ● 77	● 68 ● 62	○ 108 ○ 90	○ 94 ● 68	○ 85 ○ 86	○ 85 ○ 86	9 - 5	23	2	3-1	29
第一生命ピジョン	● 62 ● 44	○ 76 ○ 91	● 54 ● 61	● 66 ● 47	● 61 ● 63	○ 78 ○ 82	● 76 ● 49	● 62 ● 47	2 - 12	16	7		
鶴屋百貨店	○ 68 ● 60	○ 72 ○ 93	● 84 ○ 55	● 80 ● 70	● 64 ○ 71	○ 78 ○ 82	○ 75 ○ 75	● 65 ○ 75	8 - 6	22	5		
日立笠戸	● 68 ● 58	○ 81 ○ 89	○ 67 ○ 60	○ 78 ○ 83	● 73 ● 68	○ 80 ○ 91	○ 70 ● 66	○ 70 ○ 66	9 - 5	23	4	0-4	

西日本女子地域リーグ 最終結果

- 優勝 紀陽銀行ハートビーツ
- 2位 滋賀銀行
- 3位 今治オレンジブロッサム
- 4位 日立笠戸
- 5位 鶴屋百貨店
- 6位 OTCくきや
- 7位 第一生命ピジョン
- 8位 AC播磨イーグレッツ

2位～4位は同率につき、当該チームの対戦成績及び当該チームの対戦による得失点差によって決定しております。

上位6チームが2019年2月に群馬県高崎市でおこなわれますチャンピオンシップへ出場します。



JSB

JAPAN SOCIETY BASKETBALL FEDERATION

〒112-0004 東京都文京区後楽1-7-27 後楽鹿島ビル6F
TEL 03-4415-2061 FAX 03-4415-2062

一般社団法人 日本社会人バスケットボール連盟

高松宮記念杯 第1回全日本社会人バスケットボール地域リーグチャンピオンシップ

日時/2019年2月9日(土)~12日(火) 会場/高崎アリーナ

星取表

MEN 男子の部

Aブロック	黒田	厚生	佐賀	日新	勝	敗	点	総得点	総得点	差	順位
黒田電気Bullet Spirits		○86	○95	○94	3	0	6	275	180	95	1
厚生倶楽部	●57		●66	●84	0	3	3	207	255	-48	4
佐賀BALLOONERS	●67	○79		○94	2	1	5	240	211	29	2
日新シール工業	●56	○90	●50		1	2	4	196	272	-76	3

Bブロック	リントツ	クレバー	日立金属	住銀	勝	敗	点	総得点	総得点	差	順位
リントツ		○67	○67	○62	3	0	6	196	169	27	1
株式会社クレバー	●51		●66	○82	1	2	4	199	226	-27	4
日立金属ブルドックス	●58	○90		●71	1	2	4	219	207	12	2
三井住友銀行	●60	●69	○74		1	2	4	203	215	-12	3

Cブロック	曙	宮田	OKAYAMA	BUBBLES	勝	敗	点	総得点	総得点	差	順位
曙ブレーキ工業		●67	○75	○88	2	1	5	230	205	25	2
宮田自動車	○73		●76	○74	2	1	5	223	213	10	3
TRYHOOP OKAYAMA	●70	○84		○99	2	1	5	253	214	39	1
BUBBLES	●62	●62	●63		0	3	3	187	261	-74	4

Dブロック	九州電力	NTT	新生紙	UFJ	勝	敗	点	総得点	総得点	差	順位
九州電力アーティサンス		○96	●72	○87	2	1	5	255	177	78	2
NTT西日本関西	●53		●75	●65	0	3	3	193	256	-63	4
新生紙パルプ商事(株)	○73	○81		○90	3	0	6	244	233	11	1
三菱UFJ銀行	●51	○79	●86		1	2	4	216	242	-26	3

Eブロック	JR東日本	石川	日本無線	RBC	勝	敗	点	総得点	総得点	差	順位
JR東日本秋田ベッカーズ		○105	●61	○95	2	1	5	261	221	40	2
石川ブルースパークス	●90		●74	●68	0	3	3	232	276	-44	4
日本無線	○76	○87		○84	3	0	6	247	196	51	1
RBC東京	●55	○84	●61		1	2	4	200	247	-47	3

Fブロック	信和	Seiryu	富士通	プレス	勝	敗	点	総得点	総得点	差	順位
信和建設(株)		●69	●61	○72	1	2	4	202	201	1	2
GifuSeiryuHeroes	○74		●57	●58	1	2	4	189	206	-17	4
富士通	○62	○70		○82	3	0	6	214	192	22	1
プレス工業	●65	○67	●74		1	2	4	206	212	-6	3

Gブロック	住友海上	東レ	IWATE	横浜ギガ	勝	敗	点	総得点	総得点	差	順位
三井住友海上火災		○84	○85	●75	2	1	5	244	223	21	1
東レ愛媛	●81		○102	○83	2	1	5	266	252	14	2
ST-IWATE	●53	●90		○78	1	2	4	221	257	-36	3
横浜ギガスピリッツ	○89	●78	●70		1	2	4	237	236	1	4

Hブロック	横河電機	ホシザキ	タツタ	四国電力	勝	敗	点	総得点	総得点	差	順位
横河電機		○81	○91	○100	3	0	6	272	195	77	1
ホシザキ	●67		●71	●60	0	3	3	198	217	-19	4
タツタ電線(株)	●57	○74		●59	1	2	4	190	229	-39	3
四国電力	●71	○62	○67		2	1	5	200	219	-19	2

**JSB****JAPAN SOCIETY BASKETBALL FEDERATION**〒112-0004 東京都文京区後楽1-7-27 後楽鹿島ビル6F
TEL 03-4415-2061 FAX 03-4415-2062

一般社団法人 日本社会人バスケットボール連盟

高松宮記念杯 第1回全日本社会人バスケットボール地域リーグチャンピオンシップ

日時/2019年2月9日(土)~12日(火) 会場/高崎アリーナ

星取表**WOMEN** 女子の部

Wブロック		秋田	メディセオ	日立笠戸	TOTO	勝	敗	点	総得点	総得点	差	順位
秋	田 銀 行		○95	○77	○74	3	0	6	246	213	33	1
メ	デ ィ セ オ	●73		●67	●57	0	3	3	197	256	-59	4
日	立 笠 戸	●72	○75		○72	2	1	5	219	210	9	2
T	O T O	●68	○86	●66		1	2	4	220	203	17	3

Xブロック		ミツウロコ	滋賀	ヤマト	OTC	勝	敗	点	総得点	総得点	差	順位
ミ	ツ ウ ロ コ		○87	○77	○70	3	0	6	234	162	72	1
滋	賀 銀 行	●71		○79	○74	2	1	5	224	206	18	2
ヤ	マ ト 運 輸	●46	●63		●57	0	3	3	166	229	-63	4
O	T C く き や	●45	●56	○73		1	2	4	174	201	-27	3

Yブロック		紀陽	住銀	鶴屋	AFBB	勝	敗	点	総得点	総得点	差	順位
紀	陽 銀 行		○92	○70	○78	3	0	6	240	186	54	1
三	井 住 友 銀 行	●61		●61	○86	1	2	4	208	250	-42	4
鶴	屋 百 貨 店	●59	○77		●70	1	2	4	206	204	2	2
A	F B B	●66	●81	○73		1	2	4	220	234	-14	3

Zブロック		山形	丸紅	今治	湘南	勝	敗	点	総得点	総得点	差	順位
山	形 銀 行		●71	○58	○89	2	1	5	218	185	33	2
丸	紅	○87		○72	○79	3	0	6	238	190	48	1
今	治 オ レ ン ジ ブ ロ ッ サ ム	●49	●66		○74	1	2	4	189	193	-4	3
ア	ス テ ム 湘 南 ウ ィ ク ト リ ア ス	●49	●53	●63		0	3	3	165	242	-77	4



JSB

JAPAN SOCIETY BASKETBALL FEDERATION

〒112-0004 東京都文京区後楽1-7-27 後楽鹿島ビル6F
TEL 03-4415-2061 FAX 03-4415-2062

一般社団法人 日本社会人バスケットボール連盟

高松宮記念杯 第1回全日本社会人バスケットボール地域リーグチャンピオンシップ

日時/2019年2月9日(土)~12日(火) 会場/高崎アリーナ

勝ち上がり表

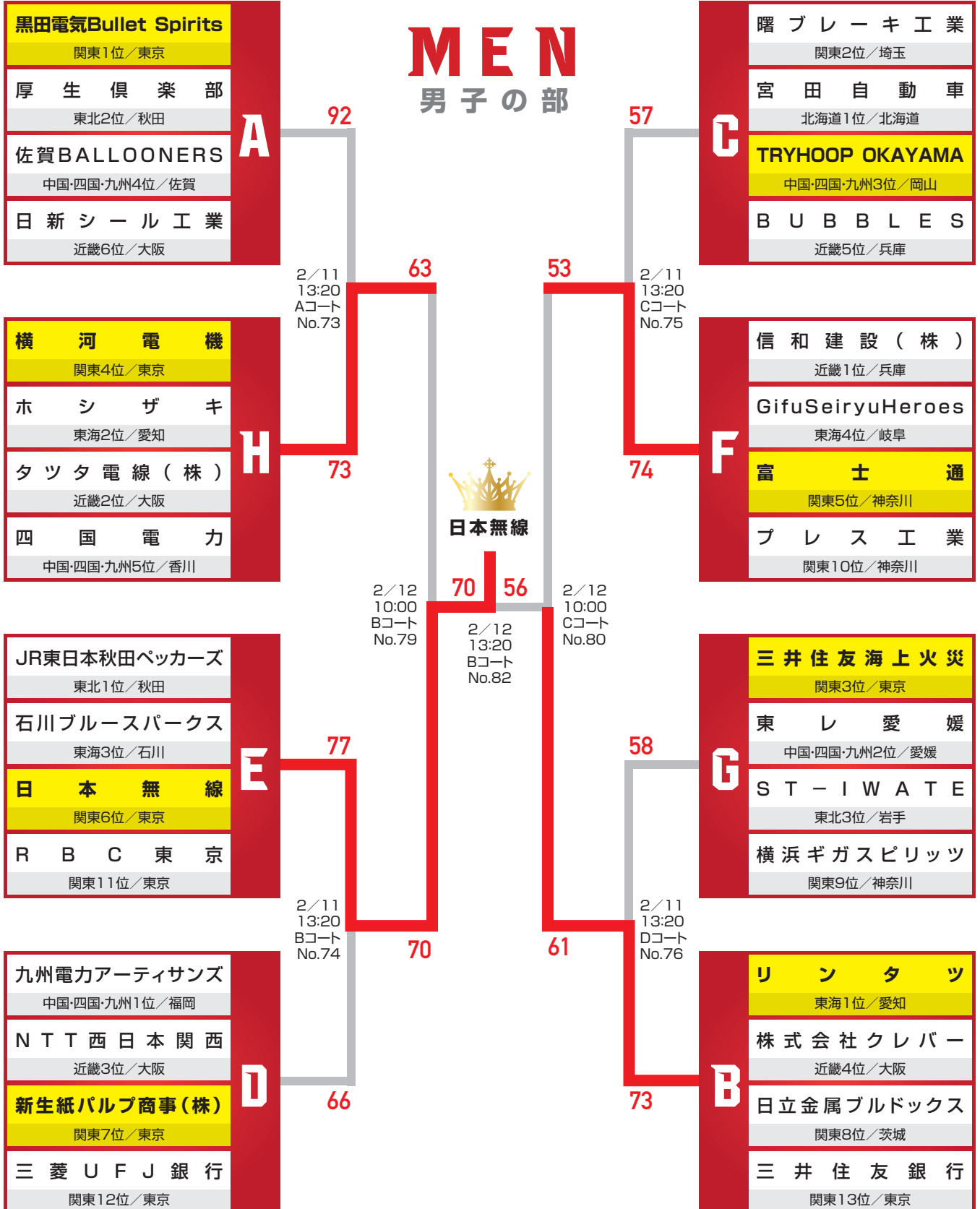



JSB

JAPAN SOCIETY BASKETBALL FEDERATION

〒112-0004 東京都文京区後楽1-7-27 後楽鹿島ビル6F
TEL 03-4415-2061 FAX 03-4415-2062

一般社団法人 日本社会人バスケットボール連盟

高松宮記念杯 第1回全日本社会人バスケットボール地域リーグチャンピオンシップ

日時/2019年2月9日(土)~12日(火) 会場/高崎アリーナ

勝ち上がり表

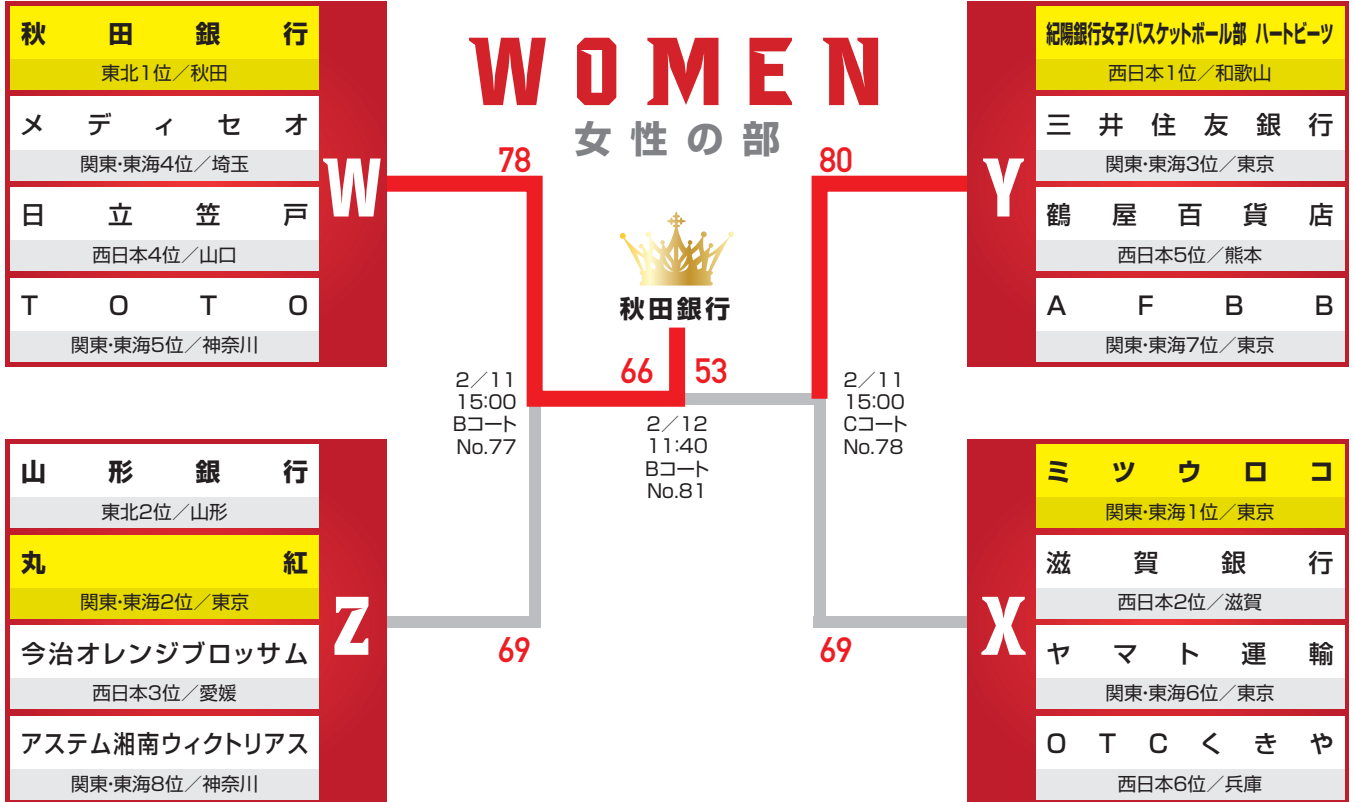

第1回 兵庫県社会人バスケットボール選手権大会

と き : 平成30年11月24日(土)・12月1日(土)・2日(日)
 と ころ : 王子スポーツセンター(王A・王B)、神鋼加古川体育館(C・D)
 主 催・主 管 : 一般財団法人 兵庫県バスケットボール協会

〈男子組合せ〉

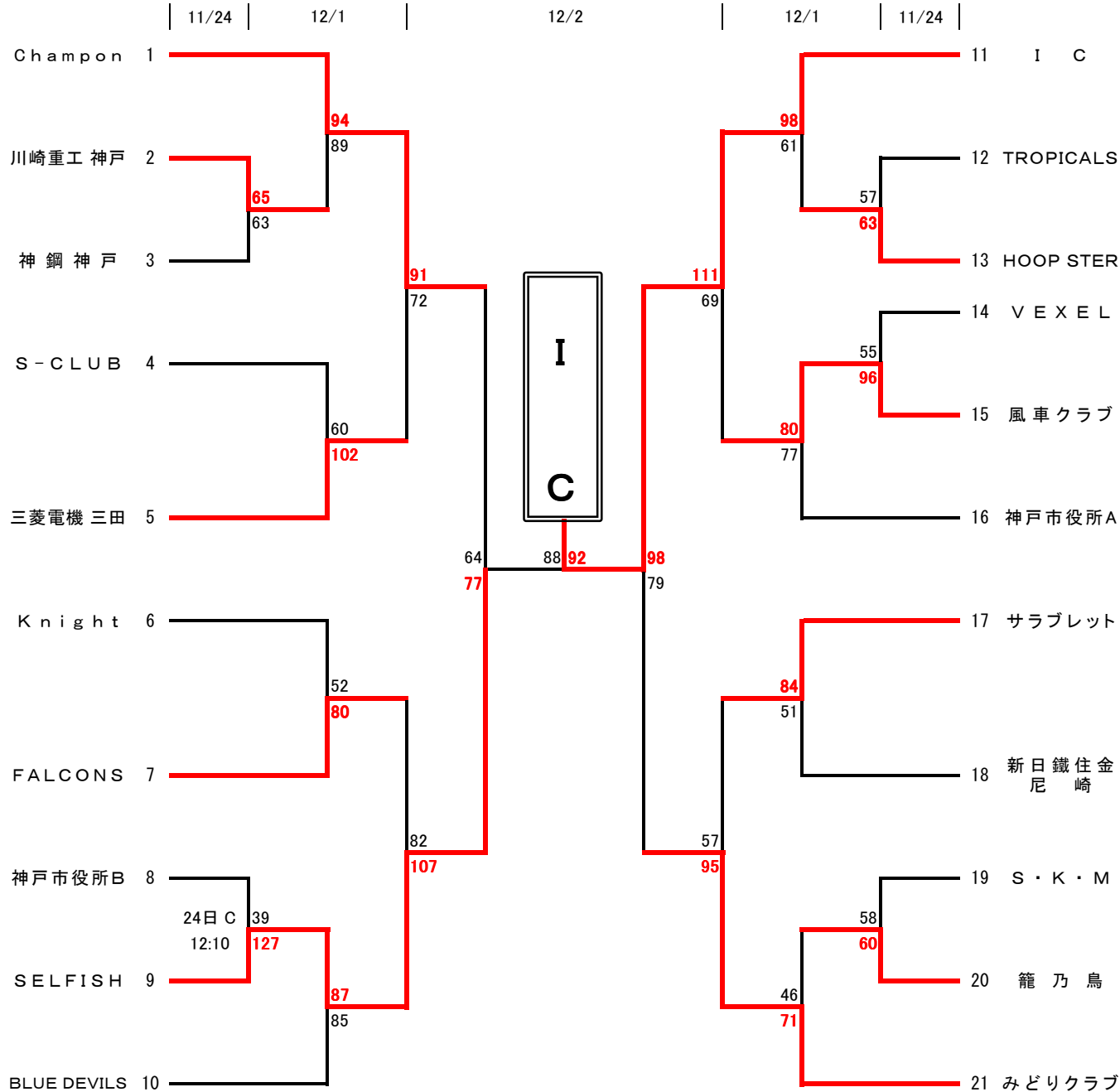

優勝 I C (初優勝)

【最終結果】

1位 I C

2位 SELFISH

上位2チームが1月に和歌山県でおこなわれます近畿大会へ出場します。

〈女子組合せ〉

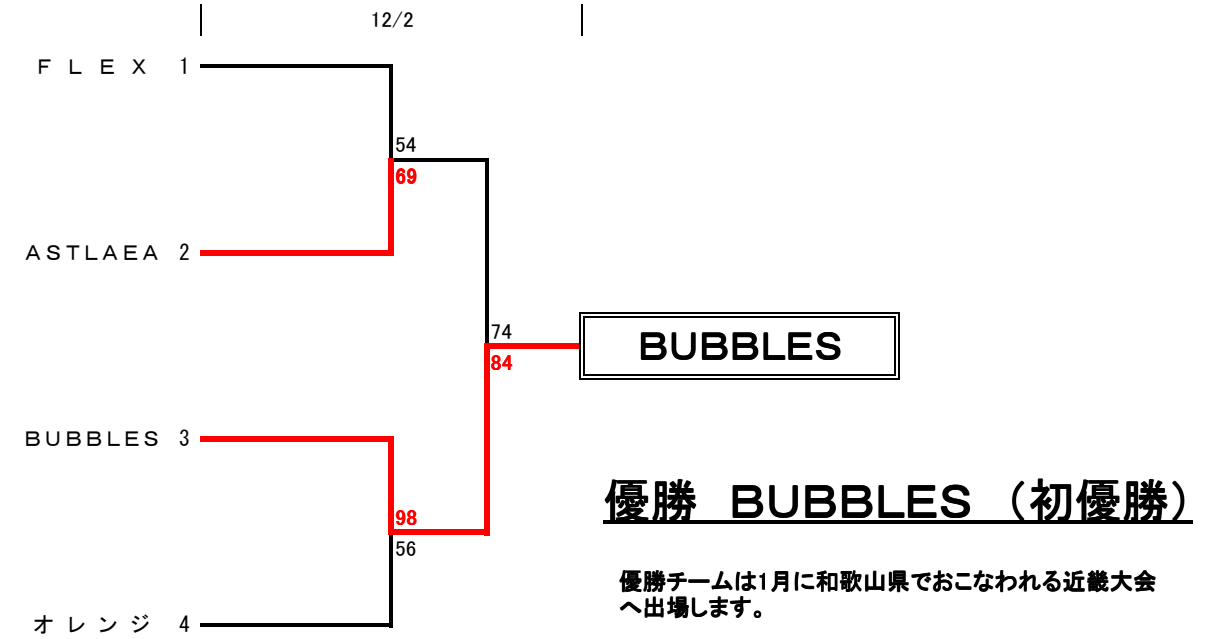

〈大会注意事項〉

1. 本年版ルールにより大会を運営します。* 試合開始時刻は、前試合の終了時刻によって早く開始することがあります。ただし、今大会はインターバルを1Pと2P、3Pと4Pは1分間、2Pと3Pは5分間とします。
2. 第1試合のオフィシャルは、第2試合(★印のゲーム)の上記チームが前半を行い、下記チームが後半を行う。第2試合以後は、負けチームが行う。
3. 1回戦、2回戦は帯同審判でおこないますので、同封審判割当の審判欄のチームは必ず審判をすること。また、帯同審判は、割当時刻の30分前には到着し、本部にて審判主任の指示を得ること。
4. ユニフォームは、組合わせ番号の若いチームが淡色(白色)、ベンチはオフィシャル席に向かって右側とする。
5. メンバーは、大会参加申込書に記入された者と同一であること。(大会途中での変更は出来ない)
6. チーム責任者は、コートマナー等について十分留意し、気持ちよく試合が出来るようにチーム内に徹底してください。
 *コート内は、土足厳禁、湯茶及びジュース類の持ち込み厳禁、飲食厳禁及び禁煙のこと。
 *各会場では、ゴミの持ち帰りを徹底してお願いします。
 *喫煙は指定された場所で行ってください。
7. コート主任、審判主任の指示に従って、第1試合のチーム及びオフィシャルは、コートを設定してください。又、最終試合のチーム及びオフィシャルは、後片付けをしてください。

(11月24日)	神鋼加古川体育館	役員・コート設営	入館時間 8:00	一般入館時間 8:00
(12月1日,2日)	王子スポーツセンター	役員・コート設営	入館時間 8:30	一般入館時間 8:40
(12月8日)	グリーンアリーナ神戸	役員・コート設営	入館時間 8:45	一般入館時間 8:45

8. 駐車台数に限りがありますので、試合会場へは電車等の公共交通機関をご利用下さい。
9. 大会中の事故については責任を負いませんので、各チームで保険等に加入して処理してください。
10. 社会人オープンカテゴリー男子上位2チーム、女子1チームが社会人選手権近畿ブロック大会への出場権を得る。

第1回 全日本社会人バスケットボール選手権大会 男子組合せ

2019年3月
16日(土) 17日(日) 18日(月) 17日(日) 16日(土)

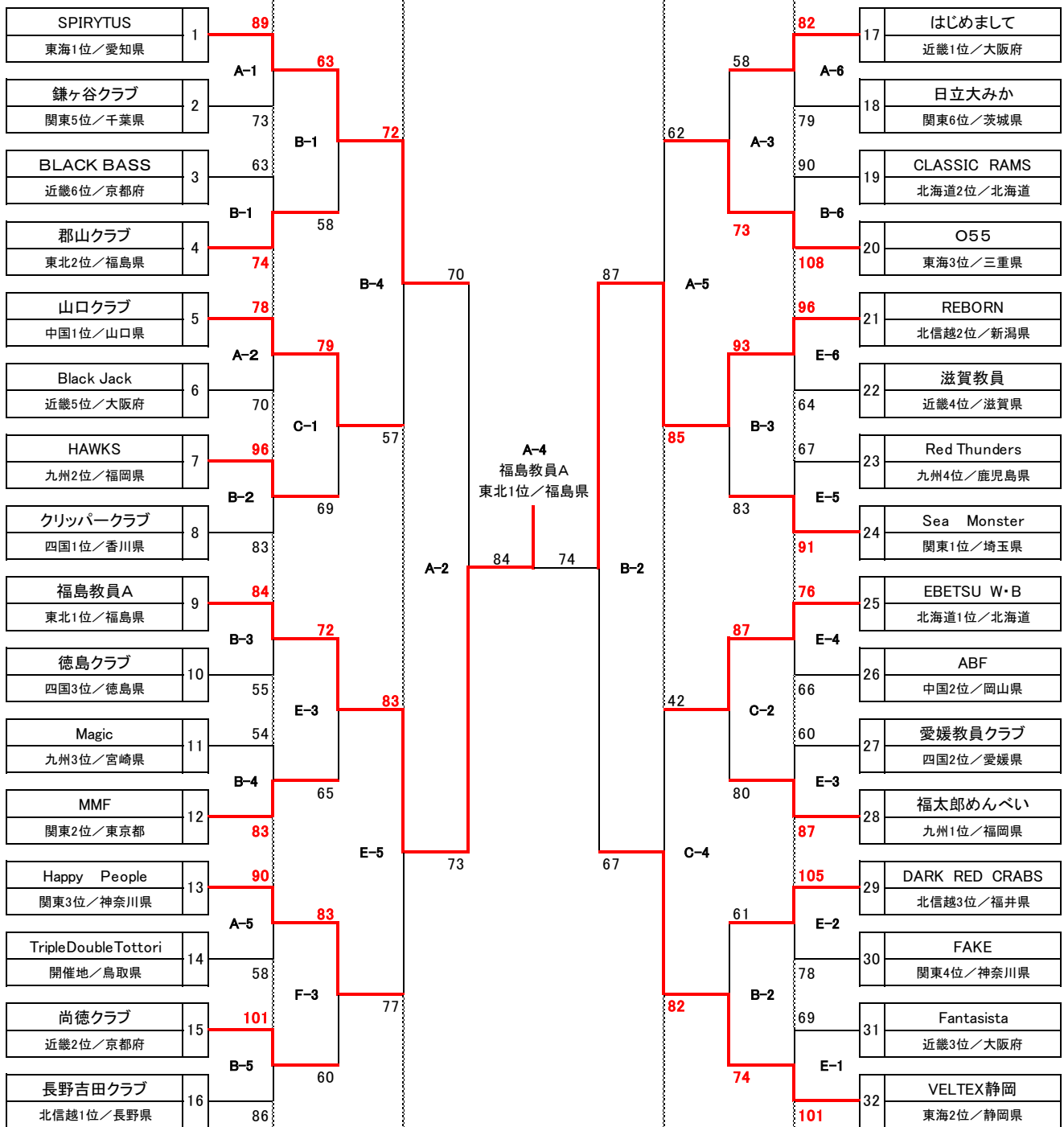

会場 コカ・コーラボトラーズジャパンスポーツパーク(鳥取県民体育館)(A・B・C・D) 3月16.17.18日
 鳥取産業体育館(E・F) 3月16.17日

	第1試合	第2試合	第3試合	第4試合	第5試合	第6試合
3月16日(土)	9:00	10:30	12:00	13:30	15:00	16:30
3月17日(日)	9:00	10:30	12:00	13:30	15:00	
3月18日(月)	9:00	10:40	12:20	14:00		

第1回 全日本社会人バスケットボール選手権大会 女子組合せ

2019年3月
16日(土) 17日(日) 18日(月) 17日(日) 16日(土)

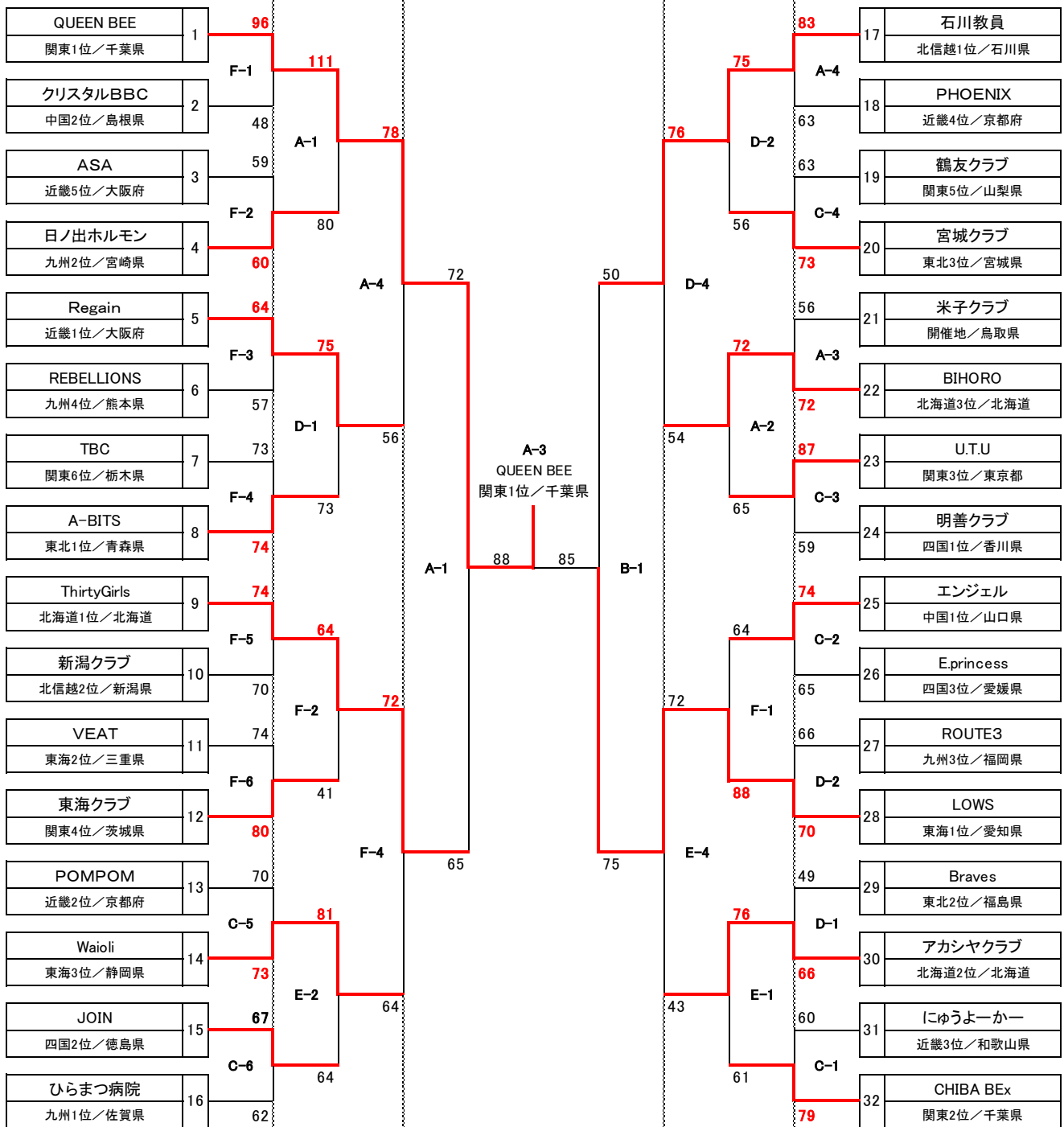

会場 コカ・コーラボトラーズジャパンスポーツパーク(鳥取県民体育館)(A・B・C・D) 3月16.17.18日
 鳥取産業体育館(E・F) 3月16.17日

	第1試合	第2試合	第3試合	第4試合	第5試合	第6試合
3月16日(土)	9:00	10:30	12:00	13:30	15:00	16:30
3月17日(日)	9:00	10:30	12:00	13:30	15:00	
3月18日(月)	9:00	10:40	12:20	14:00		

平成30年度 兵庫県社会人バスケットボール連盟リーグ戦 星取成績表

男子1部	三菱電機三田	神戸市役所	BLUE DEVILS	I C	FALCONS	みどりクラブ	勝 - 負	勝点	順位
三菱電機三田	○ 93	○ 65	○ 77	○ 90	● 74	4 - 1	9	2	※
神戸市役所	● 61	○ 84	● 62	● 68	○ 83	● 65	1 - 4	6	5
BLUE DEVILS	● 64	○ 84	○ 78	○ 102	○ 88	3 - 2	8	4	※※
I C	● 59	○ 116	○ 78	○ 102	● 92	3 - 2	8	3	※※
FALCONS	● 61	● 80	● 73	● 90	● 73	0 - 5	5	6	
みどりクラブ	○ 84	○ 74	● 52	○ 98	○ 119	4 - 1	9	1	※

※、※※同率につき直接対決の勝敗により決定

月日	Aチーム	得点	(1 P ・ 2 P) (3 P ・ 4 P)	点	Bチーム
6/16 (土) GA神戸	神戸市役所	62	14 - 22 ・ 17 - 23 17 - 19 ・ 14 - 20	84	BLUE DEVILS
	みどりクラブ	98	27 - 16 ・ 18 - 26 17 - 16 ・ 19 - 23 17 - 11 (OT)	92	I C
6/17 (日) GA神戸	FALCONS	61	16 - 26 ・ 12 - 16 13 - 28 ・ 20 - 20	90	三菱電機三田
9/2 (日) 神鋼加古川	三菱電機三田	77	9 - 21 ・ 22 - 9 20 - 19 ・ 26 - 10	59	I C
9/23 (日) GA神戸	BLUE DEVILS	64	14 - 22 ・ 19 - 8 14 - 20 ・ 17 - 15	65	三菱電機三田
	FALCONS	90	17 - 23 ・ 22 - 28 29 - 28 ・ 22 - 23	102	I C
	みどりクラブ	74	11 - 20 ・ 24 - 17 17 - 13 ・ 22 - 15	65	神戸市役所
11/3 (土) 神戸常盤	三菱電機三田	93	23 - 17 ・ 15 - 20 31 - 8 ・ 24 - 16	61	神戸市役所
	BLUE DEVILS	111	33 - 16 ・ 23 - 16 28 - 15 ・ 27 - 26	73	FALCONS
11/17 (土) 県総合	I C	116	18 - 20 ・ 31 - 18 25 - 14 ・ 42 - 16	68	神戸市役所
	みどりクラブ	52	21 - 19 ・ 10 - 23 7 - 19 ・ 14 - 27	88	BLUE DEVILS
11/23 (金・祝) 県総合	I C	78	19 - 17 ・ 18 - 14 19 - 10 ・ 22 - 24	65	BLUE DEVILS
	神戸市役所	83	13 - 19 ・ 19 - 27 23 - 17 ・ 28 - 17	80	FALCONS
1/12 (土) 北神戸田園	みどりクラブ	84	23 - 13 ・ 17 - 24 19 - 19 ・ 25 - 18	74	三菱電機三田
1/13 (日) 北神戸田園	FALCONS	73	13 - 35 ・ 16 - 26 16 - 32 ・ 28 - 26	119	みどりクラブ

平成30年度 兵庫県社会人バスケットボール連盟リーグ戦 星取成績表

男子2部	ZAGS	大阪チタニウム テクノロジーズ	グローリー	野菜部	Champon	S. K. M	勝 - 負	勝点	順位	得失点
Z A G S	○ 88	○ 73	● 58	● 72	○ 60	3 - 2	8	4	※	-12
大阪チタニウム テクノロジーズ	● 80	○ 86	● 72	● 73	● 70	● 63	0 - 5	5	6	
グ ロー リ ー	● 71	○ 107	○ 104	● 80	● 46	● 52	1 - 4	6	5	
野 菜 部	○ 73	○ 107	○ 104	● 70	● 54	3 - 2	8	3	※	+6/+33
C h a m p o n	○ 87	○ 127	○ 115	○ 101	○ 93	5 - 0	10	1		
S . K . M	● 57	○ 92	○ 100	○ 63	● 68	3 - 2	8	2	※	+6/+58

※同率により当該チーム同士の対戦による得失点差で順位を決める。それでも並ぶ時は全試合の得失点差の多い方を上位とする。

月日	Aチーム	得点 (1 P ・ 2 P) (3 P ・ 4 P)	Bチーム
6/16 (土) GA神戸	グ ロー リ ー	46 13 - 25 ・ 11 - 31 11 - 31 ・ 11 - 28	115 C h a m p o n
	Z A G S	88 15 - 20 ・ 21 - 14 25 - 27 ・ 27 - 19	80 大阪チタニウム テクノロジーズ
6/17 (日) GA神戸	野 菜 部	54 12 - 13 ・ 12 - 18 16 - 12 ・ 14 - 20	63 S . K . M
8/25 (土) GA神戸	大阪チタニウム テクノロジーズ	72 12 - 22 ・ 23 - 19 20 - 19 ・ 17 - 26	86 グ ロー リ ー
	C h a m p o n	87 19 - 13 ・ 21 - 13 26 - 20 ・ 21 - 26	72 Z A G S
8/26 (日) 王子SC	Z A G S	60 12 - 16 ・ 15 - 13 19 - 14 ・ 14 - 14	57 S . K . M
9/2 (日) 神鋼加古川	Z A G S	73 23 - 13 ・ 14 - 18 16 - 13 ・ 20 - 27	71 グ ロー リ ー
9/23 (日) 神鋼加古川	大阪チタニウム テクノロジーズ	73 11 - 21 ・ 15 - 30 24 - 20 ・ 23 - 36	107 野 菜 部
9/23 (日) GA神戸	S . K . M	68 16 - 32 ・ 13 - 29 21 - 20 ・ 18 - 12	93 C h a m p o n
11/17 (土) 県総合	S . K . M	100 21 - 11 ・ 28 - 14 26 - 13 ・ 25 - 14	52 グ ロー リ ー
	野 菜 部	73 21 - 12 ・ 13 - 14 26 - 17 ・ 13 - 15	58 Z A G S
11/23 (金・祝) 県総合	グ ロー リ ー	80 28 - 33 ・ 18 - 24 21 - 29 ・ 13 - 18	104 野 菜 部
	C h a m p o n	127 34 - 21 ・ 29 - 15 33 - 16 ・ 31 - 18	70 大阪チタニウム テクノロジーズ
1/13 (日) 北神戸	S . K . M	92 24 - 13 ・ 24 - 15 20 - 11 ・ 24 - 24	63 大阪チタニウム テクノロジーズ
1/19 (土) GA神戸	野 菜 部	70 5 - 29 ・ 15 - 16 32 - 19 ・ 18 - 37	101 C h a m p o n

平成30年度 兵庫県社会人バスケットボール連盟リーグ戦 星取成績表

男子3部	神鋼加古川	三菱電機神戸	アシックス	RASSERA	籠乃鳥	SELFISH	勝 - 負	勝点	順位	得失点
神鋼加古川	● 55	● 34	● 62	■ 0	● 40	0 - 5	4	6		
三菱電機神戸	○ 149	○ 65	● 65	● 52	● 36	2 - 3	7	5	※ -3	
アシックス	○ 106	● 58	○ 63	● 54	● 54	2 - 3	7	4	※ ±0	
RASSERA	○ 74	○ 75	● 56	● 59	● 54	2 - 3	7	3	※ +3	
籠乃鳥	□ 20	○ 102	○ 64	○ 66	● 46	4 - 1	9	2		
SELFISH	○ 120	○ 120	○ 95	○ 114	○ 112	5 - 0	10	1		

※同率により当該チーム同士の対戦による得失点差で順位を決める。

月日	Aチーム	得点 (1P・2P) (3P・4P)	点	Bチーム	
6/16 (土) GA神戸	籠乃鳥	66 16 - 16 19 - 11	59 13 - 14 18 - 18	RASSERA	
6/17 (日) GA神戸	RASSERA	56 13 - 17 5 - 18	63 14 - 11 24 - 17	アシックス	
	神鋼加古川	40 9 - 33 14 - 33	120 7 - 26 10 - 28	SELFISH	
8/25 (土) GA神戸	神鋼加古川	34 10 - 23 8 - 28	106 8 - 24 8 - 31	アシックス	
	三菱電機神戸	65 16 - 12 12 - 26	75 17 - 18 20 - 19	RASSERA	
8/26 (日) 王子SC	RASSERA	74 15 - 21 22 - 11	62 19 - 17 18 - 13	神鋼加古川	
9/2 (日) 神鋼加古川	アシックス	54 17 - 13 9 - 31	95 13 - 27 15 - 24	SELFISH	
9/23 (日) GA神戸	籠乃鳥	102 20 - 18 28 - 15	52 24 - 13 30 - 6	三菱電機神戸	
11/3 (土) 神戸常盤	三菱電機神戸	149 39 - 14 38 - 6	55 38 - 26 34 - 9	神鋼加古川	
11/17 (土) 県総合	籠乃鳥	20	棄権	0	神鋼加古川
11/23 (金・祝) 県総合	三菱電機神戸	65 14 - 14 16 - 14	58 14 - 11 21 - 19	アシックス	
1/6 (日) 宝塚SC	SELFISH	114 27 - 16 31 - 13	54 28 - 12 28 - 13	RASSERA	
1/13 (日) 北神戸	SELFISH	112 30 - 13 26 - 11	46 25 - 9 31 - 13	籠乃鳥	
1/19 (土) GA神戸	SELFISH	120 26 - 4 31 - 13	36 30 - 12 33 - 7	三菱電機神戸	
	アシックス	54 17 - 23 4 - 24	64 16 - 10 17 - 7	籠乃鳥	

平成30年度 兵庫県社会人バスケットボール連盟リーグ戦 星取成績表

男子4部	川崎重工神戸	デンソーテン	新日鐵住金尼崎	Knight	サラブレッド	HOOP STER	勝 - 負	勝点	順位	得失点
川崎重工神戸		○ 67	● 67	○ 60	● 67	● 75	2 - 3	7	5	
デンソーテン	● 56		● 49	● 60	● 55	● 67	0 - 5	5	6	
新日鐵住金尼崎	○ 90	○ 86		● 64	● 67	○ 75	3 - 2	8	3	※ -1
k n i g h t	● 53	○ 88	○ 71		○ 86	● 64	3 - 2	8	4	※ -18
サラブレッド	○ 85	○ 79	○ 87	● 57		○ 83	4 - 1	9	1	
HOOP STER	○ 83	○ 89	● 69	○ 89	● 81		3 - 2	8	2	※ +19

※同率により当該チーム同士の対戦による得失点差で順位を決める。

月日	Aチーム	得点	(1 P ・ 2 P) (3 P ・ 4 P)	点	Bチーム
6/16 (土) GA神戸	HOOP STER	89	19 - 14 ・ 20 - 16 24 - 15 ・ 26 - 19	64	k n i g h t
6/17 (日) GA神戸	新日鐵住金尼崎	86	24 - 10 ・ 23 - 12 18 - 7 ・ 21 - 20	49	デンソーテン
	サラブレッド	57	18 - 21 ・ 15 - 17 10 - 22 ・ 14 - 26	86	k n i g h t
	川崎重工神戸	75	16 - 18 ・ 16 - 19 25 - 13 ・ 14 - 21 4 - 12 (OT)	83	HOOP STER
8/26 (日) GA神戸	デンソーテン	56	19 - 23 ・ 10 - 12 16 - 14 ・ 11 - 18	67	川崎重工神戸
8/26 (日) 王子SC	k n i g h t	71	18 - 14 ・ 11 - 18 22 - 21 ・ 20 - 11	64	新日鐵住金尼崎
9/2 (日) 神鋼加古川	HOOP STER	89	32 - 10 ・ 20 - 25 22 - 9 ・ 15 - 23	67	デンソーテン
9/23 (日) 神鋼加古川	サラブレッド	85	29 - 12 ・ 21 - 18 19 - 21 ・ 16 - 16	67	川崎重工神戸
	新日鐵住金尼崎	75	20 - 18 ・ 22 - 17 17 - 13 ・ 16 - 21	69	HOOP STER
9/23 (日) GA神戸	デンソーテン	60	8 - 19 ・ 20 - 23 15 - 26 ・ 17 - 20	88	k n i g h t
11/3 (土) 神戸常盤	新日鐵住金尼崎	67	15 - 23 ・ 16 - 26 16 - 14 ・ 20 - 24	87	サラブレッド
11/17 (土) 県総合	川崎重工神戸	67	31 - 24 ・ 17 - 18 8 - 30 ・ 11 - 18	90	新日鐵住金尼崎
11/23 (金・祝) 県総合	川崎重工神戸	60	20 - 19 ・ 21 - 7 8 - 6 ・ 11 - 21	53	k n i g h t
1/6 (日) 宝塚SC	デンソーテン	55	6 - 25 ・ 16 - 18 14 - 13 ・ 19 - 23	79	サラブレッド
1/19 (土) GA神戸	サラブレッド	83	17 - 10 ・ 28 - 25 22 - 21 ・ 16 - 25	81	HOOP STER

平成30年度 兵庫県社会人バスケットボール連盟リーグ戦 星取成績表

男子5部	三菱電機紅菱会	住友ゴム	神鋼神戸	TROPICALS	日本触媒	川重明石	勝 - 負	勝点	順位
三菱電機紅菱会	● 70	○ 98	● 61	○ 69	○ 69	3 - 2	8	3	
住友ゴム	○ 77	○ 82	● 61	○ 85	○ 86	4 - 1	9	2	
神鋼神戸	● 77	● 69	● 53	● 71	○ 87	1 - 4	6	5	
TROPICALS	○ 70	○ 77	○ 96	○ 68	□ 20	5 - 0	10	1	
日本触媒	● 68	● 72	○ 86	● 62	○ 81	2 - 3	7	4	
川重明石	● 53	● 57	● 59	■ 0	● 59	0 - 5	4	6	

月日	Aチーム	得点 (1P・2P) (3P・4P)	点	Bチーム	
6/16 (土) GA神戸	川重明石	57 15 - 18 13 - 13	86 15 - 35 14 - 20	住友ゴム	
	神鋼神戸	53 11 - 34 23 - 20	96 9 - 22 10 - 20	TROPICALS	
6/17 (日) GA神戸	三菱電機紅菱会	70 20 - 12 21 - 25	77 12 - 16 17 - 24	住友ゴム	
	TROPICALS	68 15 - 17 25 - 14	62 7 - 10 21 - 21	日本触媒	
8/25 (土) GA神戸	川重明石	59 18 - 23 14 - 16	81 14 - 23 13 - 19	日本触媒	
9/2 (日) 神鋼加古川	神鋼神戸	71 19 - 19 19 - 21	86 15 - 25 18 - 21	日本触媒	
9/23 (日) 神鋼加古川	日本触媒	68 17 - 15 15 - 12	69 12 - 21 24 - 21	三菱電機紅菱会	
	川重明石	59 17 - 28 15 - 29	87 6 - 23 21 - 7	神鋼神戸	
9/23 (日) GA神戸	住友ゴム	61 20 - 21 12 - 20	77 12 - 16 17 - 20	TROPICALS	
11/17 (土) 県総合	川重明石	53 10 - 14 9 - 10	69 12 - 15 22 - 30	三菱電機紅菱会	
11/23 (金・祝) 県総合	神鋼神戸	77 25 - 21 17 - 27	98 16 - 21 19 - 29	三菱電機紅菱会	
1/12 (土) 北神戸田園	日本触媒	72 10 - 18 18 - 25	85 22 - 31 22 - 11	住友ゴム	
1/13 (日) 北神戸田園	TROPICALS	20	棄権	0	川重明石
1/19 (土) GA神戸	TROPICALS	70 17 - 12 21 - 13	61 8 - 19 24 - 17	三菱電機紅菱会	
	神鋼神戸	69 15 - 18 19 - 21	82 23 - 22 12 - 21	住友ゴム	

平成30年度 兵庫県社会人バスケットボール連盟リーグ戦 星取成績表

男子6部	住友精化	VEXEL	住友精密	神戸市役所B	風車クラブ	カネカ	勝 - 負	勝点	順位
住友精化	● 71	● 65	● 58	● 72	● 64	0 - 5	5	6	
VEXEL	○ 75	● 68	○ 71	● 64	○ 79	3 - 2	8	3 ※	
住友精密	○ 70	○ 76	○ 67	● 54	● 67	3 - 2	8	2 ※	
神戸市役所B	○ 63	● 62	● 49	● 30	○ 67	2 - 3	7	4 ※※	
風車クラブ	○ 92	○ 102	○ 118	○ 96	○ 108	5 - 0	10	1	
カネカ	○ 71	● 43	○ 68	● 54	● 53	2 - 3	7	5 ※※	

※、※※同率につき直接対決の勝敗により決定

月日	Aチーム	得点 (1 P ・ 2 P) (3 P ・ 4 P)	点	Bチーム
6/16 (土) GA神戸	カネカ	53 5 - 20 ・ 14 - 32 15 - 22 ・ 19 - 34	108	風車クラブ
	神戸市役所B	62 16 - 20 ・ 9 - 19 20 - 17 ・ 17 - 15	71	VEXEL
6/17 (日) GA神戸	住友精密	54 11 - 31 ・ 10 - 24 20 - 38 ・ 13 - 25	118	風車クラブ
	住友精化	71 26 - 18 ・ 16 - 13 12 - 24 ・ 17 - 20	75	VEXEL
8/26 (日) GA神戸	カネカ	43 10 - 21 ・ 13 - 20 12 - 19 ・ 8 - 19	79	VEXEL
8/26 (日) 王子SC	神戸市役所B	30 4 - 19 ・ 9 - 22 6 - 27 ・ 11 - 28	96	風車クラブ
9/2 (日) 神鋼加古川	カネカ	54 15 - 16 ・ 6 - 22 11 - 15 ・ 22 - 14	67	神戸市役所B
	住友精化	65 17 - 18 ・ 12 - 23 16 - 16 ・ 20 - 13	70	住友精密
9/23 (日) 神鋼加古川	カネカ	71 13 - 12 ・ 22 - 12 16 - 19 ・ 20 - 21	64	住友精化
9/23 (日) GA神戸	風車クラブ	102 30 - 13 ・ 10 - 16 31 - 18 ・ 31 - 17	64	VEXEL
11/17 (土) 県総合	神戸市役所B	49 7 - 16 ・ 11 - 12 18 - 14 ・ 13 - 25	67	住友精密
11/23 (金・祝) 県総合	神戸市役所B	63 14 - 18 ・ 10 - 18 24 - 11 ・ 15 - 11	58	住友精化
1/12 (土) 北神戸田園	住友精密	67 12 - 10 ・ 20 - 30 17 - 17 ・ 18 - 11	68	カネカ
1/13 (日) 北神戸田園	風車クラブ	92 24 - 15 ・ 18 - 14 26 - 18 ・ 24 - 25	72	住友精化
1/19 (日) GA神戸	住友精密	76 12 - 23 ・ 23 - 19 18 - 11 ・ 23 - 15	68	VEXEL

平成30年度 兵庫県社会人バスケットボール連盟リーグ戦 星取成績表

男子7部	兵庫県庁	三菱重工神戸	神戸税関	North Ward	KONBAS	MOON ANGELS	勝 - 負	勝点	順位
兵庫県庁	○ 67	○ 95	○ 55	○ 62	● 54	4 - 1	9	2	
三菱重工神戸	● 63	● 54	● 49	● 55	● 48	0 - 5	5	6	
神戸税関	● 17	○ 69	● 32	● 53	● 44	1 - 4	6	5	
North Ward	● 42	○ 66	○ 90	○ 90	● 61	3 - 2	8	3	
KONBAS	● 46	○ 64	○ 97	● 78	● 58	2 - 3	7	4	
MOON ANGELS	○ 83	○ 59	○ 95	○ 82	○ 79	5 - 0	10	1	

月日	Aチーム	得点	(1 P ・ 2 P) (3 P ・ 4 P)	点	Bチーム
6/16 (土) GA神戸	North Ward	61	15 - 22 ・ 13 - 18 8 - 22 ・ 25 - 20	82	MOON ANGELS
	三菱重工神戸	54	14 - 12 ・ 17 - 16 6 - 18 ・ 17 - 23	69	神戸税関
6/17 (日) GA神戸	K O N B A S	46	10 - 16 ・ 11 - 12 17 - 19 ・ 8 - 15	62	兵庫県庁
8/25 (土) 県総合	神戸税関	53	4 - 32 ・ 12 - 18 16 - 16 ・ 21 - 31	97	K O N B A S
	兵庫県庁	67	21 - 10 ・ 14 - 16 20 - 17 ・ 12 - 20	63	三菱重工神戸
9/2 (日) 神鋼加古川	神戸税関	32	10 - 21 ・ 13 - 20 5 - 21 ・ 4 - 28	90	North Ward
9/23 (日) 神鋼加古川	三菱重工神戸	55	9 - 23 ・ 7 - 20 18 - 15 ・ 21 - 6	64	K O N B A S
9/23 (日) GA神戸	兵庫県庁	54	14 - 12 ・ 16 - 31 10 - 20 ・ 14 - 20	83	MOON ANGELS
11/17 (土) 県総合	North Ward	66	23 - 12 ・ 10 - 9 13 - 10 ・ 20 - 18	49	三菱重工神戸
11/23 (金・祝) 県総合	兵庫県庁	95	34 - 0 ・ 10 - 5 20 - 4 ・ 31 - 8	17	神戸税関
1/6 (日) 宝塚SC	K O N B A S	58	9 - 18 ・ 13 - 18 14 - 22 ・ 22 - 21	79	MOON ANGELS
	兵庫県庁	55	10 - 10 ・ 19 - 12 10 - 12 ・ 16 - 8	42	North Ward
1/12 (土) 北神戸田園	三菱重工神戸	48	11 - 16 ・ 15 - 20 11 - 9 ・ 11 - 14	59	MOON ANGELS
1/19 (土) GA神戸	K O N B A S	78	15 - 22 ・ 24 - 13 18 - 23 ・ 21 - 32	90	North Ward
	MOON ANGELS	95	23 - 10 ・ 24 - 12 28 - 10 ・ 20 - 12	44	神戸税関

平成30年度 兵庫県社会人バスケットボール連盟リーグ戦 星取成績表

女子オープン	BUBBLES	ASTLAEA	オレンジ	FLEX	勝 - 負	勝点	順位
B U B B L E S	● 73	○ 84	○ 89	2 - 1	5	2	
A S T L A E A	○ 83	○ 102	○ 80	3 - 0	6	1	
オ レ ン ジ	● 53	● 54	● 61	0 - 3	3	4	
F L E X	● 52	● 66	○ 67	1 - 2	4	3	

最終順位
 1位 ASTLAEA
 2位 BUBBLES
 3位 FLEX
 4位 オレンジ

月日	Aチーム	得点 (1P・2P) (3P・4P)	点	Bチーム
6/10 (日) 北神戸田園	ASTLAEA	22 - 23 28 - 8	73	BUBBLES
9/23 (日) GA神戸	FLEX	15 - 12 15 - 14	61	オレンジ
11/3 (土) 神戸常盤	ASTLAEA	19 - 16 22 - 10	54	オレンジ
	BUBBLES	23 - 18 17 - 11	52	FLEX
11/23 (金・祝) 県総合	FLEX	14 - 20 14 - 19	80	ASTLAEA
	オレンジ	20 - 15 8 - 20	84	BUBBLES

【順位決定トーナメント戦】

月日	Aチーム	得点 (1P・2P) (3P・4P)	点	Bチーム
1/19 (土) GA神戸	FLEX (予選3位)	15 - 17 20 - 27	85	BUBBLES (予選2位)
	ASTLAEA (予選1位)	35 - 13 22 - 15	63	オレンジ (予選4位)
3/16 (土) GA神戸	オレンジ (1位・4位の負け)	14 - 18 10 - 19	68	FLEX (2位・3位の負け)
	ASTLAEA (1位・4位の勝ち)	23 - 20 25 - 10	68	BUBBLES (2位・3位の勝ち)

男子第1回女子第1回兵庫県社会人O-40バスケットボール選手権大会

第1回全日本社会人O-40バスケットボール選手権大会 兵庫県予選

と き：平成30年7月1日(日)・21日(土)・28日(土)、8月5日(日)

と ころ：グリーンアリーナ神戸、神戸市立王子スポーツセンター

主催：一般財団法人 兵庫県バスケットボール協会

主管：兵庫県社会人バスケットボール連盟

【男子】

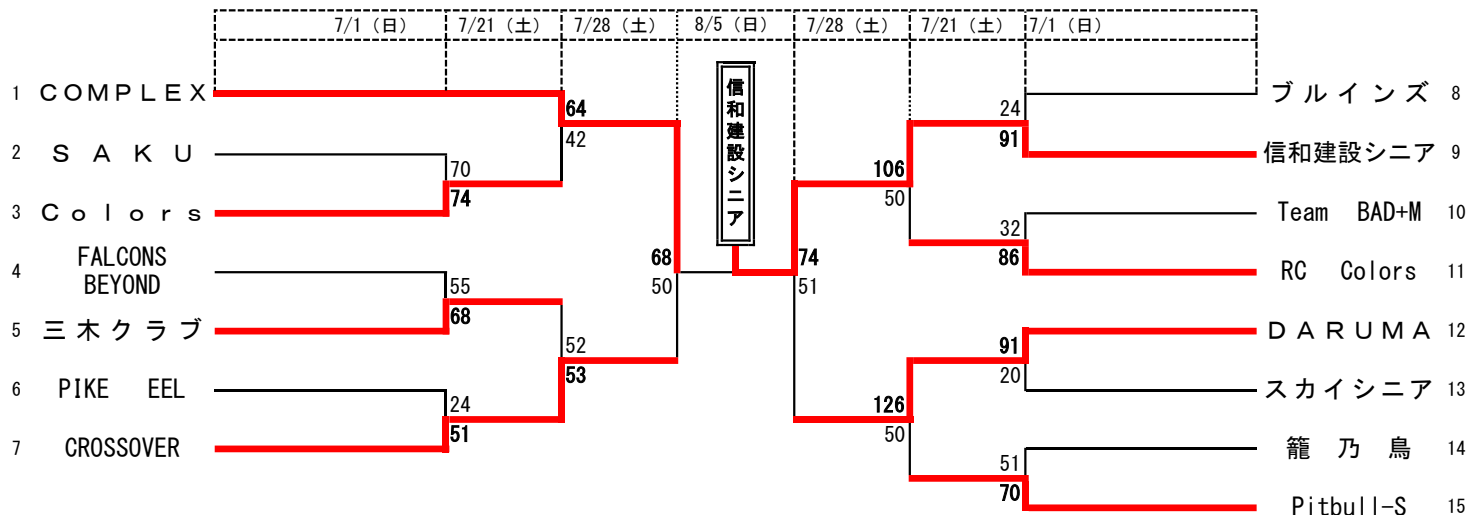

トーナメント、順位決定戦により、0-40男子は上位6チーム、0-40女子は上位1チームが近畿大会への出場権を得る。

【男子3位決定戦】

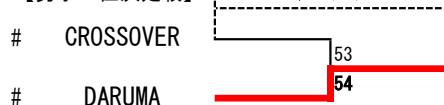

【男子最終結果】

- 優勝 信和建設シニア
- 2位 COMPLEX
- 3位 DARUMA
- 4位 CROSSOVER
- 5位 Colors
- 6位 RC Colors

【男子近畿出場決定戦】

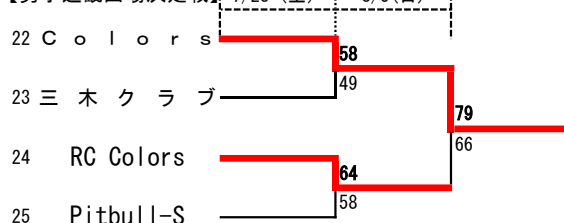

【女子最終結果】

- 優勝 エンドレス

【女子】

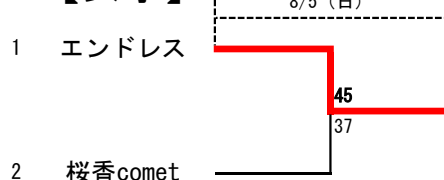

【注 意 事 項】

- 本年度版ルールにより大会を運営する。
※試合時刻は、前試合の終了時によって早く開始することがある。
- 第一試合のオフィシャルは、第二試合(★印のゲーム)の上記チームが前半を行い、下記チームが後半行う。
第二試合後は、前試合の負けチームが行う。
- ユニフォームは、組合せ番号の若いチームが白色、ベンチは、オフィシャルに向かって右側とする。
- メンバーは、大会申し込み書に記入された者と同じであること。(大会途中での変更は出来ない。)
- 帯同審判は、割当時刻の30分前には到着し、審判主任の指示を得ること。
- チーム責任者はコートマナーについて十分留意し、気持ち良く試合が出来るようにチーム内に徹底すること。
特にコート内は土足厳禁、湯茶及びジュース類の持込厳禁、飲食厳禁及び禁煙のこと。
- 第一試合のチーム及びオフィシャルはコート設営をするため、試合開始30分前には集合すること。
又、最終試合のチーム及びオフィシャルは後片付けすること。
- 試合会場へは、電車・バス等の公共交通機関を利用すること。
- 大会中の事故については、責任を負いませんので、各チームで保険等に加入して処理するようにすること。
- 会場で盗難等がありますので、貴重品等には十分注意すること。

大会責任者：兵庫県社会人バスケットボール連盟

男子第1回女子第1回兵庫県社会人O-50バスケットボール選手権大会

第1回全日本社会人O-50バスケットボール選手権大会 兵庫県予選

と き：平成30年7月1日(日)・21日(土)・28日(土)、8月5日(日)

と ころ：グリーンアリーナ神戸、神戸市立王子スポーツセンター

主催：一般財団法人 兵庫県バスケットボール協会

主管：兵庫県社会人バスケットボール連盟

【男子】

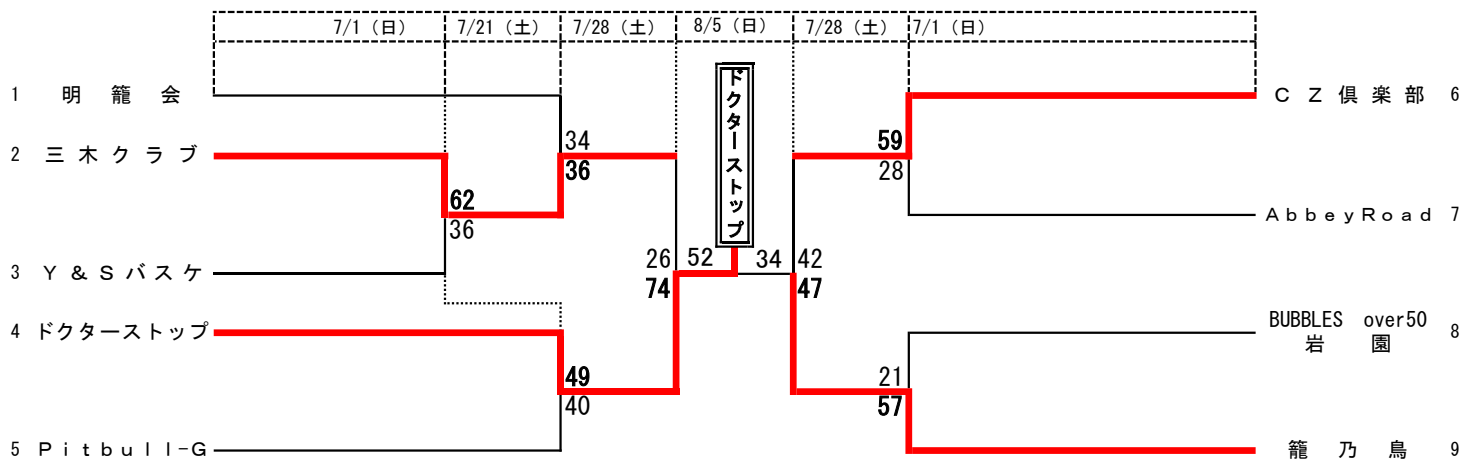

トーナメント、順位決定戦により、0-50男子は上位4チーム
0-50女子は上位1チームが近畿大会への出場権を得る。

【男子3位決定戦】

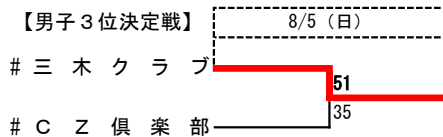

【男子最終結果】

優勝 ドクターストップ
2位 籠乃鳥
3位 三木クラブ
4位 C Z 倶楽部

【女子】

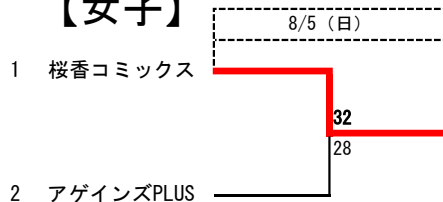

【女子最終結果】

優勝 桜香コミックス

【注 意 事 項】

- 本年度版ルールにより大会を運営する。
※試合時刻は、前試合の終了時によって早く開始することがある。
- 第一試合のオフィシャルは、第二試合（★印のゲーム）の上記チームが前半を行い、下記チームが後半行う。
第二試合後は、前試合の負けチームが行う。
- ユニフォームは、組合せ番号の若いチームが白色、ベンチは、オフィシャルに向かって右側とする。
- メンバーは、大会申し込み書に記入された者と同じであること。（大会途中での変更は出来ない。）
- 帯同審判は、割当時刻の30分前には到着し、審判主任の指示を得ること。
- チーム責任者はコートマナーについて十分留意し、気持ち良く試合が出来るようにチーム内に徹底すること。
特にコート内は土足厳禁、湯茶及びジュース類の持込厳禁、飲食厳禁及び禁煙のこと。
- 第一試合のチーム及びオフィシャルはコート設営をするため、試合開始30分前には集合すること。
又、最終試合のチーム及びオフィシャルは後片付けすること。
- 試合会場へは、電車・バス等の公共交通機関を利用すること。
- 大会中の事故については、責任を負いませんので、各チームで保険等に加入して処理するようにすること。
- 会場で盗難等がありますので、貴重品等には十分注意すること。

大会責任者：兵庫県社会人バスケットボール連盟

第1回 全日本社会人0-40・0-50バスケットボール選手権大会 近畿ブロック予選

2018年 9月29日(土) 京都府向日市市民体育館
2018年10月28日(日) 京都市横大路体育館

9月29日

10月28日

9月29日

オーバー50 女子の部

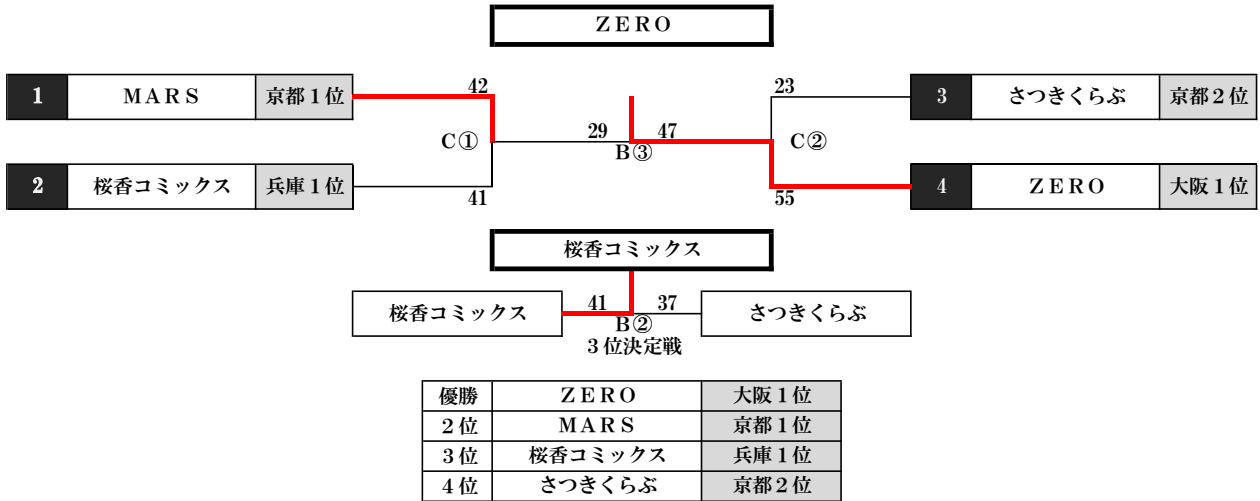

オーバー50 男子の部

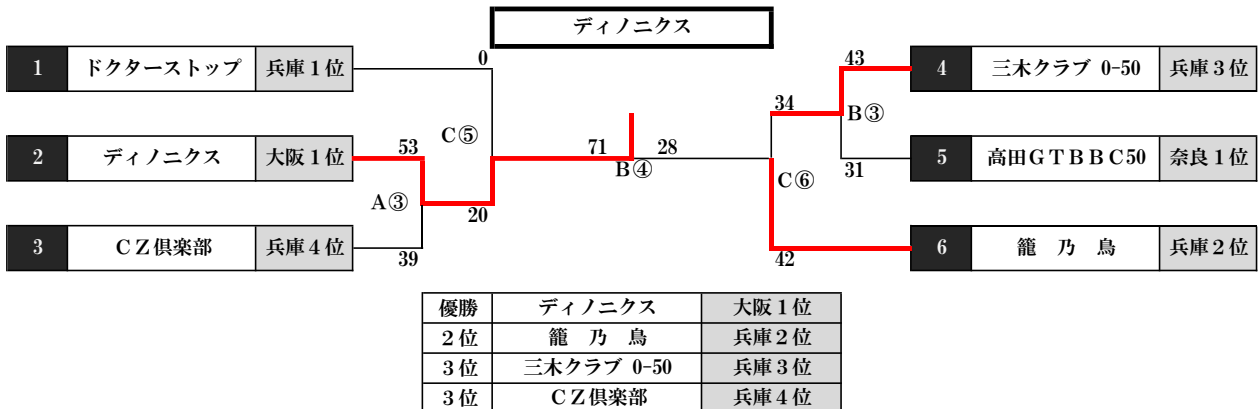

第1回 全日本社会人0-40・0-50バスケットボール選手権大会 近畿ブロック予選

2018年 9月29日(土) 京都府向日市市民体育館
2018年10月28日(日) 京都市横大路体育館

9月29日

10月28日

9月29日

オーバー40 女子の部

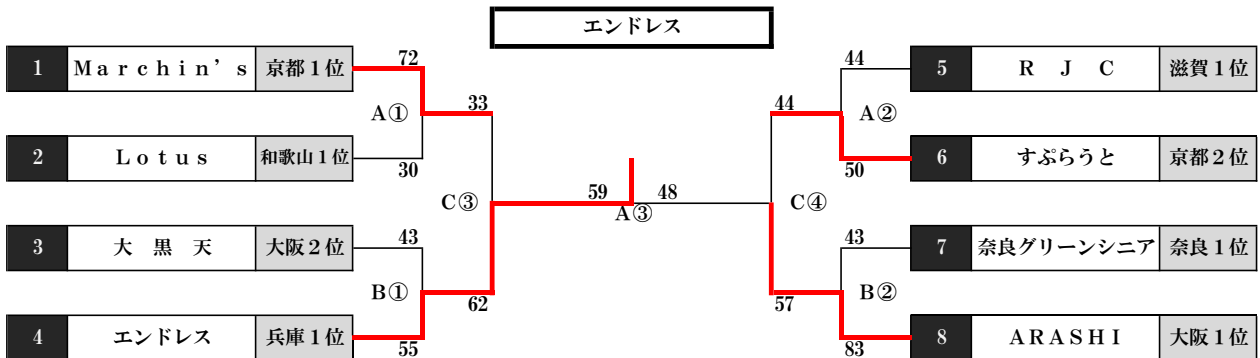

優勝	エンドレス	兵庫1位
2位	ARASHI	大阪1位
3位	Marchin's	京都1位
4位	すぶらうと	京都2位

オーバー40 男子の部

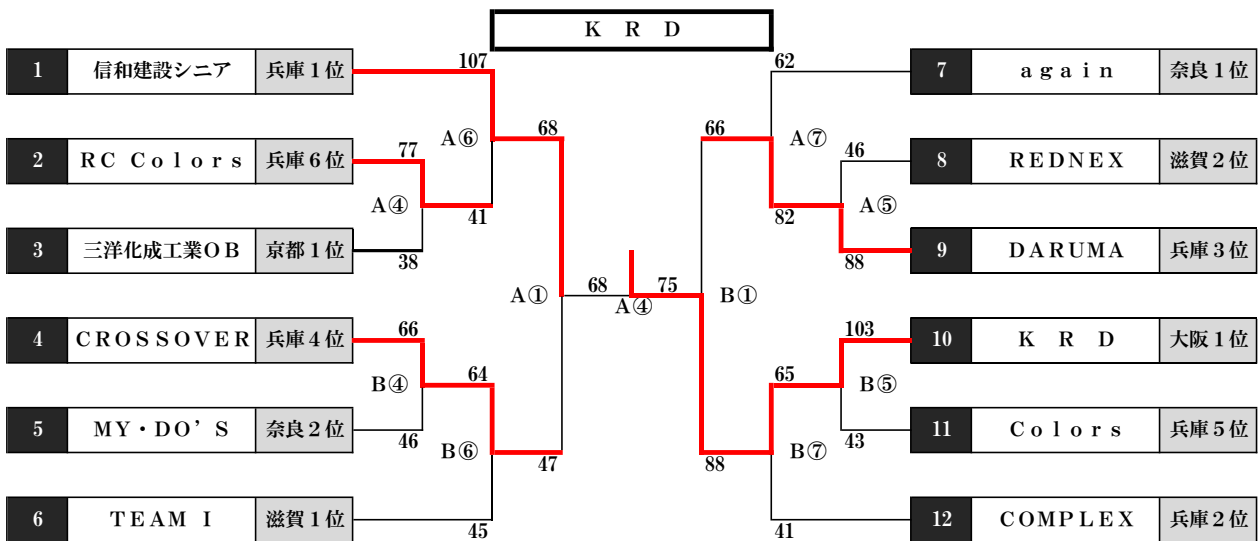

優勝	K R D	大阪1位
2位	信和建設シニア	兵庫1位
3位	DARUMA	兵庫3位
3位	CROSSOVER	兵庫4位

第1回全日本社会人 O-40/O-50 近畿予選 第1日目 試合結果

開催日	2018年9月29日		会場			向日市民体育館	
CLASS	勝ちチーム	得点	クォーター			得点	負けチーム
O-50女子 1回戦	ZERO	55	13	1Q	10	23	さつきくらぶ
	大阪2位		15	2Q	6		京都2位
			16	3Q	5		
			11	4Q	2		
O-50女子 1回戦	MARS	42	15	1Q	10	41	桜香コミックス
	京都1位		8	2Q	6		兵庫1位
			5	3Q	10		
			14	4Q	15		
O-40女子 1回戦	Marchin's	72	18	1Q	2	30	Lotus
	京都1位		20	2Q	8		和歌山1位
			21	3Q	13		
			13	4Q	7		
O-40女子 1回戦	ARASHI	83	18	1Q	8	43	奈良グリーンシニア
	大阪1位		26	2Q	17		奈良1位
			19	3Q	6		
			20	4Q	12		
O-40女子 1回戦	すぶらうと	50	10	1Q	12	44	RJC
	京都2位		13	2Q	7		滋賀1位
			7	3Q	12		
			20	4Q	13		
O-40女子 1回戦	エンドレス	55	9	1Q	16	43	大黒天
	兵庫1位		15	2Q	6		大阪2位
			14	3Q	8		
			17	4Q	13		
O-50男子 1回戦	三木クラブO-50	43	12	1Q	14	31	高田GTBBC 50
	兵庫3位		13	2Q	7		奈良1位
			4	3Q	8		
			14	4Q	2		
O-50男子 1回戦	ディノニクス	53	16	1Q	10	39	CZ倶楽部
	大阪1位		8	2Q	12		兵庫4位
			18	3Q	6		
			11	4Q	11		
O-40男子 1回戦	RC Colors	77	23	1Q	10	38	三洋化成工業OB
	兵庫6位		15	2Q	8		京都1位
			19	3Q	10		
			20	4Q	10		
O-40男子 1回戦	CROSSOVER	66	14	1Q	23	46	MY・DO'S
	兵庫4位		10	2Q	5		奈良2位
			18	3Q	10		
			24	4Q	8		
O-40男子 1回戦	DARUMA	88	17	1Q	6	46	REDNEX
	兵庫3位		28	2Q	12		滋賀2位
			24	3Q	13		
			19	4Q	15		
O-40男子 1回戦	KRD	103	27	1Q	10	43	Colors
	大阪1位		22	2Q	13		兵庫5位
			29	3Q	7		
			25	4Q	13		

第1回全日本社会人 O-40/O-50 近畿予選 第1日目 試合結果

開催日	2018年9月29日		会場			向日市民体育館	
CLASS	勝ちチーム	得点	クォーター			得点	負けチーム
O-40男子 2回戦	新和建设シニア	107	34	1Q	6	41	RC Colors
	兵庫1位		25	2Q	13		兵庫6位
O-40男子 2回戦	CROSSOVER	64	13	3Q	12	45	TEAM I
	兵庫4位		35	4Q	10		滋賀1位
O-40男子 2回戦	DARUMA	82	17	1Q	15	62	agein
	兵庫3位		21	2Q	14		奈良1位
O-40男子 2回戦	KRD	65	16	3Q	15	41	COMPLEX
	大阪1位		15	4Q	8		兵庫2位
O-50男子 準決勝	籠乃鳥	42	26	1Q	14	34	三木クラブ O-50
	兵庫2位		21	2Q	14		兵庫3位
O-50男子 準決勝	ディノニクス	20	13	3Q	12	0	ドクターストップ
	大阪1位		22	4Q	22		兵庫1位
O-40女子 準決勝	エンドレス	62	9	1Q	17	33	Marchin's
	兵庫1位		19	2Q	4		京都1位
O-40女子 準決勝	ARASHI	57	21	3Q	9	44	すぷらうと
	大阪1位		16	4Q	11		京都2位

第1回全日本社会人 O-40/O-50 近畿予選 第2日目 試合結果

開催日	2018年10月28日		会場			横大路公園体育館	
CLASS	勝ちチーム	得点	クォーター			得点	負けチーム
O-40男子 準決勝	信和建設シニア	68	23	1Q	12	47	CROSSOVER
			15	2Q	9		
	兵庫1位		14	3Q	9		
			16	4Q	17		
						兵庫4位	
O-40男子 準決勝	KRD	86	22	1Q	16	66	DARUMA
			18	2Q	14		
	大阪1位		26	3Q	19		
			20	4Q	17		
						兵庫3位	
O-50女子 3位決	桜香コミックス	41	8	1Q	7	37	さつきくらぶ
			10	2Q	9		
	兵庫1位		12	3Q	11		
			11	4Q	10		
						京都2位	
O-40女子 3位決	Marchin's	54	18	1Q	12	43	すぷらうと
			12	2Q	11		
	京都1位		14	3Q	4		
			10	4Q	16		
						京都2位	
O-50女子 決勝	ZERO	47	12	1Q	9	29	MARS
			10	2Q	4		
	大阪2位		12	3Q	9		
			13	4Q	7		
						京都1位	
O-40女子 決勝	エンドレス	59	12	1Q	7	48	ARASHI
			16	2Q	11		
	兵庫1位		7	3Q	15		
			24	4Q	15		
						大阪1位	
O-50男子 決勝	ディノニクス	71	23	1Q	2	28	籠乃鳥
			11	2Q	6		
	大阪1位		25	3Q	2		
			12	4Q	18		
						兵庫2位	
O-40男子 決勝	KRD	75	28	1Q	17	68	信和建設シニア
			22	2Q	15		
	大阪1位		9	3Q	23		
			16	4Q	13		
						兵庫1位	



JAPAN SOCIETY BASKETBALL FEDERATION

〒112-0004 東京都文京区後楽1-7-27 後楽鹿島ビル6F
TEL 03-4415-2061 FAX 03-4415-2062

一般社団法人 日本社会人バスケットボール連盟

第1回全日本社会人0-40バスケットボール選手権大会

男子の部

第1日目 (11月23日/金)		第2日目 (11月24日/土)		第3日目 (11月25日/日)		第2日目 (11月24日/土)		第1日目 (11月23日/金)		
1	川口クラブ 関東1位/埼玉県	131	A3	59	優勝	63	E1	STRIX	九州1位/福岡県	9
2	福島	29	A1	66		67	C1	STU-PID	関東2位/千葉県	10
3	OHMUTA OLDIES 九州2位/福岡県	67	B3	50		81	E2	EBETSU W・B	北海道1位	11
4	SAM 北信越1位/石川県	92	A3	52		45	B3	KRD	近畿1位/大阪府	12
5	ALL"D 開催県	61	M3	45		61	E3	Old Beans	中国1位/広島県	13
6	BUZZER BEATER 東海2位/静岡県	39	B1	66		49	D1	愛媛シニアクラブ	四国2位/愛媛県	14
7	信和建設シニア 近畿2位/兵庫県	88	B1	53		63	E4	REBELS	北信越2位/新潟県	15
8	徳島TJフォーティー 四国1位/徳島県	62	D3	76		62	E4	エムプラスシニア	東海1位/愛知県	16

サンアリーナせんたい/A・B・C・D・M
いちき串木野市総合体育館/E・F・G

女子の部

第1日目 (11月23日/金)		第2日目 (11月24日/土)		第3日目 (11月25日/日)		第2日目 (11月24日/土)		第1日目 (11月23日/金)		
1	多治見エルクラブ 東海1位/岐阜県	56	F4	34	優勝	54	D1	WEED	北信越1位/石川県	9
2	ARASHI 近畿2位/大阪府	50	A2	65		40	C2	INFINITY	東海2位/静岡県	10
3	フカガワQueen 北信越2位/長野県	38	F3	44		37	C1	Dam's	九州2位/福岡県	11
4	MYC 関東1位/東京都	75	A4	57		43	B4	MBC・シニア	東北1位/青森県	12
5	佐賀シニア 九州1位/佐賀県	37	M2	43		30	B1	エンドレス	近畿1位/兵庫県	13
6	Biscuit2☆40s 関東3位/埼玉県	81	F2	81		76	D2	ハンパティダンパティ	関東2位/千葉県	14
7	Marchin's 近畿3位/京都府	51	B2	31		56	A1	ABOUT	開催県	15
8	FUN 中国1位/広島県	57	F1	34		16	A1	新居浜クラブ	四国1位/愛媛県	16

サンアリーナせんたい/A・B・C・D・M
いちき串木野市総合体育館/E・F・G

11月23日/金 サンアリーナせんたい	1試合目	2試合目	3試合目	4試合目	5試合目
	9:30	11:00	12:30	14:00	15:30
11月23日/金 いちき串木野市総合体育館	1試合目	2試合目	3試合目	4試合目	
	10:00	11:30	13:00	14:30	
11月24日/土 サンアリーナせんたい	1試合目	2試合目	3試合目	4試合目	
	9:30	11:00	12:30	14:20	
11月24日/土 いちき串木野市総合体育館	1試合目	2試合目	3試合目	4試合目	5試合目
	9:30	10:50	12:10	13:50	15:30
11月25日/日	1試合目	2試合目	3試合目		
	9:30	11:00	13:00		



JSB

JAPAN SOCIETY BASKETBALL FEDERATION

〒112-0004 東京都文京区後楽1-7-27 後楽鹿島ビル6F
TEL 03-4415-2061 FAX 03-4415-2062

一般社団法人日本社会人バスケットボール連盟

第1回全日本社会人0-50バスケットボール選手権大会

男子の部

第1日目 (11月23日/金)		第2日目 (11月24日/土)		第3日目 (11月25日/日)		第2日目 (11月24日/土)		第1日目 (11月23日/金)		
1	ディノニクス 近畿1位/大阪府	59	G4	32	E1	59	44	67	ピンクパンサー 九州1位/福岡県	9
2	Team鹿児島 開催県	38	E1	59	E2	46	52	45	籠乃鳥 近畿2位/兵庫県	10
3	TOYAMAスターズ50 北信越2位/富山県	34	G3	52	E4	29	46	46	すーぱーうるふ 中国1位/山口県	11
4	FREEDOM Z 東海1位/愛知県	58	E4	49	G4	52	44	44	FAZZY50 北信越1位/福井県	12
5	きたそらちペアーズ 北海道1位	27	G2	57	M1	41	30	30	福島OB 東北1位/福島県	13
6	高崎マスターズシニア 関東2位/群馬県	64	G1	38	G4	65	67	67	徳島Sシニア 四国2位/徳島県	14
7	長崎スーパーオールドスターズ 九州2位/長崎県	54	G1	60	G2	60	35	35	BUZZER BEATER SP 東海2位/静岡県	15
8	S.BROTHER 四国1位/高知県	52	G1	60	G2	60	78	78	神奈川ゆめクラブ 関東1位/神奈川県	16

優勝

サンアリーナせんだい/A・B・C・D・M
いちき串木野市総合体育館/E・F・G

女子の部

第1日目 (11月23日/金)		第2日目 (11月24日/土)		第1日目 (11月23日/金)					
1	フカガワQueen-X 北信越1位/長野県	50	D5	54	B5	54	12	緑地クラブEG 関東1位/東京都	7
2	桜香コミックス 近畿3位/兵庫県	27	A2	35	C2	27	44	VIVA石川 北信越2位/石川県	8
3	津田沼クラッシュMP 関東2位/千葉県	50	E3	42	G3	44	31	多治見エルクラブ50 東海2位/岐阜県	9
4	MARS 近畿2位/京都府	43	F5	39	42	18	31	TEKETEKEクラブ 四国1位/徳島県	10
5	クリスタル50 中国1位/島根県	38	B2	28	G3	42	51	ハンプティダンブティS 関東3位/千葉県	11
6	ビッグママ 東海1位/静岡県	36	C5	24	A5	52	52	ZERO 近畿1位/大阪府	12

優勝

サンアリーナせんだい/A・B・C・D・M
いちき串木野市総合体育館/E・F・G

11月23日/金 サンアリーナせんだい	1試合目	2試合目	3試合目	4試合目	5試合目
	9:30	11:00	12:30	14:00	15:30
11月23日/金 いちき串木野市総合体育館	1試合目	2試合目	3試合目	4試合目	
	10:00	11:30	13:00	14:30	
11月24日/土 サンアリーナせんだい	1試合目	2試合目	3試合目	4試合目	
	9:30	11:00	12:30	14:20	
11月24日/土 いちき串木野市総合体育館	1試合目	2試合目	3試合目	4試合目	5試合目
	9:30	10:50	12:10	13:50	15:30
11月25日/日	1試合目	2試合目	3試合目		
	9:30	11:00	13:00		

平成30年度 兵庫県社会人バスケットボール連盟リーグ戦 星取成績表

男子 O-40 1部	DARUMA	信和建設シニア	COMPLEX	コヨーテ	SAKU	PITBULL-S	勝 - 負	勝点	順位
D A R U M A	● 57	○ 57	○ 92	○ 64	○ 58	4 - 1	9	2	
信和建設シニア	○ 76	○ 82	○ 75	○ 74	○ 67	5 - 0	10	1	
C O M P L E X	● 38	● 48	○ 47	● 39	● 50	1 - 4	6	5	
コ ヨ ー テ	● 68	● 27	● 45	● 66	● 45	0 - 5	5	6	
S A K U	● 55	● 49	○ 76	○ 78	● 51	2 - 3	7	4	
PITBULL-S	● 41	● 45	○ 62	○ 82	○ 53	3 - 2	7	3	

月日	Aチーム	得点 (1 P ・ 2 P) (3 P ・ 4 P)	点	Bチーム
6/16 (土) GA神戸	S A K U	76 15 - 6 20 - 10	39 15 - 6 26 - 17	C O M P L E X
	PITBULL-S	41 9 - 16 4 - 17	58 13 - 10 15 - 15	D A R U M A
6/17 (日) GA神戸	S A K U	51 18 - 14 12 - 16	53 11 - 10 10 - 13	PITBULL-S
8/26 (日) GA神戸	信和建設シニア	75 21 - 9 22 - 10	27 14 - 4 18 - 4	コ ヨ ー テ
8/26 (日) 王子SC	C O M P L E X	38 10 - 11 8 - 17	57 8 - 11 12 - 18	D A R U M A
9/9 (日) 神鋼加古川	C O M P L E X	47 14 - 14 5 - 13	45 16 - 12 12 - 6	コ ヨ ー テ
9/23 (土) GA神戸	Pitbull-S	82 21 - 6 16 - 10	45 22 - 12 23 - 17	コ ヨ ー テ
10/14 (日) 神鋼加古川	C O M P L E X	50 9 - 15 17 - 20	62 12 - 10 12 - 17	PITBULL-S
11/3 (祝土) 神戸常盤A	信和建設シニア	76 16 - 6 17 - 20	57 17 - 12 26 - 19	D A R U M A
11/17 (土) 県総合	信和建設シニア	82 17 - 10 26 - 15	48 23 - 14 16 - 9	C O M P L E X
	コ ヨ ー テ	68 17 - 25 18 - 31	92 10 - 15 23 - 21	D A R U M A
1/6 (日) 宝塚SC	S A K U	55 10 - 22 19 - 12	64 16 - 14 10 - 16	D A R U M A
1/12 (土) 北神戸田園	S A K U	78 25 - 14 22 - 8	66 16 - 24 15 - 20	コ ヨ ー テ
1/13 (日) 北神戸田園	PITBULL-S	45 6 - 19 15 - 17	67 12 - 10 12 - 21	信和建設シニア
1/19 (土) GA神戸	信和建設シニア	74 18 - 10 11 - 22	49 17 - 6 28 - 11	S A K U

平成30年度 兵庫県社会人バスケットボール連盟リーグ戦 星取成績表

男子 O-40 2部	CROSSOVER	東クラブ	FALCONS BEYOND	SOLDIER	Colors	三木クラブ	勝 - 負	勝点	順位
CROSSOVER	○ 54	● 38	● 23	○ 57	● 42	2 - 3	7	5	※※
東 ク ラ ブ	● 36	○ 44	○ 48	● 45	○ 28	3 - 2	8	2	※
F A L C O N S B E Y O N D	○ 42	● 37	○ 46	● 27	● 35	2 - 3	7	4	※※
S O L D I E R	○ 34	● 44	● 38	● 39	● 44	1 - 4	6	6	
C o l o r s	● 45	○ 50	○ 67	○ 42	○ 70	4 - 1	9	1	
三 木 ク ラ ブ	○ 44	● 21	○ 62	○ 53	● 43	3 - 2	8	3	※

※、※※同率につき直接対決の勝敗により決定

月日	Aチーム	得点	(1 P ・ 2 P) (3 P ・ 4 P)	点	Bチーム	
6/16 (土) GA神戸	三木クラブ	62	10 - 6 12 - 8	21 - 10 19 - 11	35	FALCONS BEYOND
	FALCONS BEYOND	46	12 - 7 8 - 12	16 - 8 10 - 11	38	SOLDIER
6/17 (日) GA神戸	Colors	45	8 - 18 10 - 14	13 - 9 14 - 16	57	CROSSOVER
8/26 (日) GA神戸	東クラブ	44	17 - 8 11 - 11	12 - 12 4 - 6	37	FALCONS BEYOND
8/26 (日) 王子SC	Colors	70	21 - 10 10 - 9	14 - 9 25 - 15	43	三木クラブ
9/9 (日) 神鋼加古川	CROSSOVER	42	12 - 16 9 - 12	9 - 5 12 - 11	44	三木クラブ
	FALCONS BEYOND	27	5 - 15 8 - 16	8 - 16 6 - 20	67	Colors
10/14 (日) 神鋼加古川	CROSSOVER	23	4 - 10 5 - 8	6 - 10 8 - 6	34	SOLDIER
11/3 (祝土) 神戸常盤A	SOLDIER	44	5 - 5 9 - 15	16 - 10 14 - 18	48	東クラブ
11/17 (土) 県総合	三木クラブ	53	10 - 13 11 - 10	12 - 11 20 - 10	44	SOLDIER
11/23 (祝金) 県総合	SOLDIER	39	11 - 8 9 - 8	8 - 13 11 - 13	42	Colors
1/6 (日) 宝塚SC	CROSSOVER	38	10 - 10 7 - 9	12 - 13 9 - 10	42	FALCONS BEYOND
	東クラブ	28	16 - 2 7 - 8	4 - 7 1 - 4	21	三木クラブ
1/13 (日) 北神戸田園	Colors	50	12 - 13 15 - 4	9 - 15 14 - 13	45	東クラブ
1/19 (土) GA神戸	東クラブ	36	10 - 8 4 - 20	12 - 13 10 - 13	54	CROSSOVER

平成30年度 兵庫県社会人バスケットボール連盟リーグ戦 星取成績表

男子 O-40 3部	ローラーズ	RC Colors	チキンバスケットボール	スカイシニア	BATTERA	PIKE EEL	勝 - 負	勝点	順位
ローラーズ	● 44	● 40	○ 52	○ 28	○ 53	3 - 2	7	3	
RC Colors	○ 73	○ 63	○ 77	○ 45	○ 49	5 - 0	10	1	
チキンバスケットボール	○ 43	● 49	○ 66	○ 43	○ 61	4 - 1	9	2	
スカイシニア	● 29	● 46	● 39	● 37	○ 43	1 - 4	6	5	
BATTERA	● 20	● 41	● 38	○ 46	○ 42	2 - 3	7	4	
PIKE EEL	● 28	● 34	● 54	● 33	● 29	0 - 5	5	6	

月日	Aチーム	得点	(1 P ・ 2 P) (3 P ・ 4 P)	点	Bチーム
6/16 (土) GA神戸	ローラーズ	44	11 - 13 18 - 13	73	RC Colors
6/17 (日) GA神戸	チキンバスケットボール	66	20 - 7 20 - 4	39	スカイシニア
	BATTERA	42	11 - 8 10 - 8	29	PIKE EEL
8/25 (土) GA神戸	RC Colors	77	14 - 13 22 - 15	46	スカイシニア
8/26 (日) 王子SC	RC Colors	45	10 - 15 17 - 15	41	BATTERA
9/9 (日) 神鋼加古川	スカイシニア	29	2 - 11 10 - 10	52	ローラーズ
9/23 (土) GA神戸	PIKE EEL	34	8 - 11 8 - 14	49	RC Colors
10/14 (日) 神鋼加古川	BATTERA	38	13 - 5 10 - 11	43	チキンバスケットボール
11/3 (祝土) 神戸常盤A	PIKE EEL	28	8 - 14 4 - 14	53	ローラーズ
11/17 (土) 県総合	BATTERA	46	9 - 13 14 - 7	37	スカイシニア
11/23 (祝金) 県総合	チキンバスケットボール	61	13 - 8 17 - 11	54	PIKE EEL
1/6 (日) 宝塚SC	ローラーズ	28	9 - 4 2 - 12	20	BATTERA
1/12 (土) 北神戸田園	スカイシニア	43	10 - 5 10 - 6	33	PIKE EEL
1/13 (日) 北神戸田園	RC Colors	63	10 - 15 12 - 17	49	チキンバスケットボール
1/19 (土) GA神戸	ローラーズ	40	8 - 7 14 - 13	43	チキンバスケットボール

平成30年度 兵庫県社会人バスケットボール連盟リーグ戦 星取成績表

男子 O-40 4部	GONZUI	CZ倶楽部	籠乃鳥	鴉	PITBULL-P	Free 30S	勝 - 負	勝点	順位
G O N Z U I	○ 54	● 49	○ 49	○ 57	○ 73	4 - 1	9	2	※
CZ倶楽部	● 38	○ 42	● 37	○ 46	○ 37	3 - 2	8	3	
籠 乃 鳥	○ 58	● 37	○ 65	○ 52	○ 61	4 - 1	9	1	※
鴉	● 29	○ 43	● 34	● 43	○ 38	2 - 3	7	5	※※
PITBULL-P	● 39	● 20	● 33	○ 51	○ 44	2 - 3	7	4	※※
F r e e 30 S	● 29	● 31	● 31	● 25	● 43	0 - 5	5	6	

※、※※同率につき直接対決の勝敗により決定

月日	Aチーム	得点	(1 P ・ 2 P) (3 P ・ 4 P)	点	Bチーム	
6/16 (土) GA神戸	G O N Z U I	49	7 - 8 9 - 2	14 - 8 19 - 11	29	鴉
6/17 (日) GA神戸	C Z 倶 楽 部	42	10 - 8 9 - 8	13 - 7 10 - 14	37	籠 乃 鳥
	Free 30 S	43	12 - 9 6 - 14 2 - 3 (OT)	11 - 10 12 - 8	44	PITBULL-P
8/26 (日) GA神戸	G O N Z U I	54	12 - 10 9 - 8	16 - 10 17 - 10	38	C Z 倶 楽 部
8/26 (日) 王子SC	Pitbull-P	33	6 - 10 7 - 12	9 - 22 11 - 8	52	籠 乃 鳥
9/9 (日) 神鋼加古川	PITBULL-P	39	6 - 15 7 - 8	8 - 15 18 - 19	57	G O N Z U I
9/23 (土) GA神戸	鴉	34	4 - 25 16 - 12	6 - 12 8 - 16	65	籠 乃 鳥
10/14 (日) 神鋼加古川	C Z 倶 楽 部	46	13 - 6 11 - 4	11 - 6 11 - 4	20	PITBULL-P
	F r e e 30 S	29	6 - 24 6 - 8	8 - 21 9 - 20	73	G O N Z U I
11/17 (土) 県総合	F r e e 30 S	31	7 - 8 6 - 12	12 - 6 6 - 11	37	C Z 倶 楽 部
11/23 (祝金) 県総合	籠 乃 鳥	58	15 - 14 21 - 4	9 - 15 13 - 16	49	G O N Z U I
	Pitbull-P	51	11 - 12 10 - 8	13 - 13 17 - 10	43	鴉
1/6 (日) 宝塚SC	籠 乃 鳥	61	21 - 6 16 - 12	8 - 8 16 - 5	31	F r e e 30 S
1/12 (土) 北神戸田園	鴉	43	10 - 14 11 - 3	10 - 8 12 - 12	37	C Z 倶 楽 部
1/19 (土) GA神戸	鴉	38	9 - 2 12 - 10	8 - 2 9 - 11	25	Free 30S

平成30年度 兵庫県社会人バスケットボール連盟リーグ戦 星取成績表

男子 O-40 5部	BAMBOO	Team BAD+M	HOPE シニア	PAL	アシックスシニア	ブルインズ	勝 - 負	勝点	順位
B A M B O O	○ 49	○ 40	● 40	○ 47	● 41	3 - 2	8	3	
Team BAD+M	● 45	○ 40	● 24	○ 32	● 23	2 - 3	7	4	
H O P E シニア	● 20	● 31	○ 57	● 23	○ 51	● 27	1 - 4	6	5
P A L	○ 50	○ 36	○ 57	○ 59	● 55	4 - 1	9	2	
アシックスシニア	● 31	● 27	● 42	● 29	■ 0	0 - 5	4	6	
ブルインズ	○ 55	○ 63	○ 75	○ 65	□ 20	5 - 0	10	1	

月日	Aチーム	得点	(1 P ・ 2 P) (3 P ・ 4 P)	点	Bチーム	
6/16 (土) GA神戸	ブルインズ	55	18 - 10 10 - 7	8 - 12 19 - 12	41	B A M B O O
6/17 (日) GA神戸	Team BAD+M	32	6 - 6 6 - 11	4 - 8 12 - 3	27	アシックスシニア
8/25 (土) GA神戸	HOPEシニア	23	2 - 6 6 - 16	17 - 7 8 - 15	57	P A L
	B A M B O O	49	12 - 6 6 - 2 (OT)	8 - 20 5 - 14	45	Team BAD+M
8/26 (日) 王子SC	Team BAD+M	40	11 - 10 10 - 9	8 - 4 5 - 14	31	HOPEシニア
9/9 (日) 神鋼加古川	ブルインズ	65	22 - 14 14 - 12	7 - 15 14 - 19	55	P A L
9/23 (土) GA神戸	B A M B O O	40	11 - 19 19 - 8	18 - 4 6 - 14	50	P A L
10/14 (日) 神鋼加古川	ブルインズ	75	13 - 23 23 - 4	9 - 19 4 - 20	27	HOPEシニア
11/3 (祝土) 神戸常盤A	P A L	59	22 - 10 10 - 11	6 - 12 15 - 5	29	アシックスシニア
11/17 (土) 県総合	HOPEシニア	51	8 - 16 16 - 7	15 - 9 18 - 7	42	アシックスシニア
11/23 (祝金) 県総合	ブルインズ	63	24 - 12 12 - 2	4 - 15 12 - 5	23	Team BAD+M
1/6 (日) 宝塚SC	B A M B O O	40	10 - 4 4 - 2	5 - 12 14 - 6	20	HOPEシニア
1/12 (土) 北神戸田園	Team BAD+M	24	5 - 2 2 - 8	4 - 8 9 - 14	36	P A L
1/13 (日) 北神戸田園	B A M B O O	47	7 - 19 19 - 8	4 - 7 14 - 12	31	アシックスシニア
1/19 (土) GA神戸	ブルインズ	20	棄権		0	アシックスシニア

平成30年度 兵庫県社会人バスケットボール連盟リーグ戦 星取成績表

男子 O-50 1部	明籠会	籠乃鳥	BUBBLES OVER50 岩園	PITBULL-G	三木クラブ	クロスファイヤー	勝 - 負	勝点	順位
明 籠 会	● 40	○ 45	● 38	● 36	○ 45	2 - 3	7	4	※※
籠 乃 鳥	○ 52	○ 54	○ 39	● 41	○ 59	4 - 1	9	2	※
B U B B L E S O V E R 5 0 岩 園	● 39	● 41	○ 39	● 37	○ 53	2 - 3	7	5	※※
PITBULL-G	○ 41	● 33	● 33	○ 52	○ 69	3 - 2	8	3	
三 木 ク ラ ブ	○ 43	○ 68	○ 60	● 49	○ 59	4 - 1	9	1	※
クロスファイヤー	● 37	● 31	● 31	● 35	● 18	0 - 5	5	6	

※、※※同率につき直接対決の勝敗により決定

月日	Aチーム	得 点	(1 P ・ 2 P) (3 P ・ 4 P)	Bチーム
6/16 (土) GA神戸	Pitbull-G	33	7 - 11 ・ 8 - 5 14 - 9 ・ 4 - 14	BUBBLES over50 岩園
6/17 (日) GA神戸	籠 乃 鳥	41	13 - 12 ・ 6 - 26 13 - 16 ・ 9 - 14	三 木 ク ラ ブ
8/26 (日) GA神戸	クロスファイヤー	37	8 - 9 ・ 8 - 13 10 - 7 ・ 11 - 16	明 籠 会
	B U B B L E S o v e r 5 0 岩 園	37	4 - 8 ・ 8 - 22 15 - 12 ・ 10 - 18	三 木 ク ラ ブ
9/9 (日) 神鋼加古川	明 籠 会	40	6 - 13 ・ 12 - 16 11 - 15 ・ 11 - 8	籠 乃 鳥
9/23 (土) GA神戸	三 木 ク ラ ブ	49	10 - 14 ・ 10 - 15 17 - 8 ・ 12 - 15	P i t b u l l - G
10/14 (日) 神鋼加古川	クロスファイヤー	31	10 - 11 ・ 9 - 18 4 - 12 ・ 8 - 12	B U B B L E S O V E R 5 0 岩 園
11/3 (祝土) 神戸常盤A	三 木 ク ラ ブ	43	9 - 10 ・ 17 - 12 10 - 7 ・ 7 - 7	明 籠 会
11/17 (土) 県総合	B U B B L E S o v e r 5 0 岩 園	41	14 - 11 ・ 8 - 13 10 - 16 ・ 9 - 14	籠 乃 鳥
	P i t b u l l - G	69	17 - 8 ・ 13 - 2 25 - 11 ・ 14 - 14	ク ロ ス フ ァ イ ヤ ー
1/6 (日) 宝塚SC	Pitbull-G	33	10 - 7 ・ 7 - 14 8 - 7 ・ 8 - 11	籠 乃 鳥
1/12 (土) 北神戸田園	三 木 ク ラ ブ	59	17 - 0 ・ 14 - 2 10 - 10 ・ 18 - 6	ク ロ ス フ ァ イ ヤ ー
1/13 (日) 北神戸田園	B U B B L E S o v e r 5 0 岩 園	39	2 - 9 ・ 12 - 10 10 - 12 ・ 15 - 14	明 籠 会
1/19 (土) GA神戸	クロスファイヤー	31	0 - 8 ・ 9 - 16 10 - 13 ・ 12 - 22	籠 乃 鳥
	明 籠 会	38	7 - 10 ・ 12 - 13 9 - 6 ・ 10 - 12	P i t b u l l - G

平成30年度 兵庫県社会人バスケットボール連盟リーグ戦 星取成績表

男子 O-50 2部	Y&S バスケット	CZ 倶楽部	AbbeyRord	ドクターストップ	勝 - 負	勝点	順位
Y & S バスケット	● 27	○ 40	○ 31	2 - 1	5	2	
CZ 倶楽部	○ 61	● 32	○ 45	3 - 0	6	1	
AbbeyRord	● 37	● 30	● 33	0 - 3	3	4	
ドクターストップ	● 29	● 30	○ 39	1 - 2	4	3	

最終順位
 1位 CZ倶楽部
 2位 Y&S バスケット
 3位 AbbeyRord
 4位 ドクターストップ

月日	Aチーム	得点	(1 P ・ 2 P) (3 P ・ 4 P)	点	Bチーム
6/16 (土) GA神戸	AbbeyRord	37	11 - 8 ・ 12 - 15 2 - 13 ・ 12 - 4	40	Y&S バスケット
6/17 (日) GA神戸	CZ 倶楽部	45	16 - 2 ・ 6 - 11 12 - 6 ・ 11 - 11	30	ドクターストップ
8/26 (日) 王子SC	Y & S バスケット	31	10 - 6 ・ 8 - 8 4 - 2 ・ 9 - 13	29	ドクターストップ
9/9 (日) 神鋼加古川	ドクターストップ	39	7 - 6 ・ 10 - 15 9 - 7 ・ 13 - 5	33	AbbeyRord
10/14 (日) 神鋼加古川	Y & S バスケット	27	11 - 26 ・ 4 - 6 8 - 12 ・ 4 - 17	61	CZ 倶楽部
11/17 (土) 県総合	CZ 倶楽部	43	8 - 10 ・ 12 - 4 10 - 12 ・ 13 - 6	32	AbbeyRord

【順位決定トーナメント戦】

月日	Aチーム	得点	(1 P ・ 2 P) (3 P ・ 4 P)	点	Bチーム
11/23 (金・祝) 県総合	ドクターストップ (予選3位)	31	7 - 10 ・ 7 - 18 9 - 4 ・ 8 - 9	41	Y & S バスケット (予選2位)
	CZ 倶楽部 (予選1位)	45	12 - 9 ・ 10 - 10 11 - 7 ・ 12 - 8	34	AbbeyRord (予選4位)
1/12 (土) 北神戸田園	AbbeyRord (1位・4位の負け)	32	6 - 8 ・ 4 - 4 10 - 10 ・ 12 - 9	31	ドクターストップ (2位・3位の負け)
1/13 (日) 北神戸田園	CZ 倶楽部 (1位・4位の勝ち)	49	15 - 4 ・ 10 - 11 14 - 12 ・ 10 - 8	35	Y & S バスケット (2位・3位の勝ち)

平成30年度 兵庫県社会人バスケットボール連盟リーグ戦 星取成績表

女子 O-40 1部	エンドレス	芦屋シーサイド	西神ママドル	桜香Comet	三木CLUB	勝 - 負	勝点	順位
エンドレス	○ 53	● 33	○ 50	○ 41	3 - 1	7	2	
芦屋シーサイド	● 24		● 27	● 30	● 40	0 - 4	4	5
西神ママドル	○ 38	○ 34		○ 48	○ 34	4 - 0	8	1
桜香Comet	● 33	○ 64	● 39		○ 43	2 - 2	6	3
三木CLUB	● 30	○ 47	● 32	● 41		1 - 3	5	4

月日	Aチーム	得点	(1 P ・ 2 P) (3 P ・ 4 P)	点	Bチーム
6/10 (日) 北神戸田園	西神ママドル	34	12 - 5 ・ 5 - 9 13 - 9 ・ 4 - 9	32	三木CLUB
	エンドレス	53	13 - 4 ・ 17 - 3 13 - 4 ・ 10 - 13	24	芦屋シーサイド
8/26 (日) GA神戸	芦屋シーサイド	27	9 - 8 ・ 5 - 14 7 - 3 ・ 6 - 9	34	西神ママドル
9/23 (日) GA神戸	三木クラブ	41	12 - 9 ・ 6 - 16 12 - 6 ・ 11 - 12	43	桜香comet
	エンドレス	33	13 - 13 ・ 8 - 10 3 - 5 ・ 9 - 10	38	西神ママドル
11/3 (土) 神戸常盤	エンドレス	50	15 - 8 ・ 10 - 11 12 - 10 ・ 13 - 4	33	桜香comet
11/17 (土) 県総合	芦屋シーサイド	40	4 - 10 ・ 7 - 10 17 - 16 ・ 12 - 11	47	三木CLUB
11/23 (金・祝) 県総合	桜香Comet	39	9 - 16 ・ 17 - 5 9 - 13 ・ 4 - 14	48	西神ママドル
1/19 (土) GA神戸	桜香Comet	64	12 - 5 ・ 18 - 11 16 - 9 ・ 18 - 5	30	芦屋シーサイド
	三木CLUB	30	8 - 10 ・ 8 - 13 5 - 6 ・ 9 - 12	41	エンドレス

平成30年度 兵庫県社会人バスケットボール連盟リーグ戦 星取成績表

女子 O40 2部	W I N K	Funnyゴールド	C Z 倶 楽 部	ビ ッ グ マ マ	勝 - 負	勝点	順位
W I N K	● 30	○ 39	● 33	1 - 2	4	3	
F u n n y ゴ ー ル ド	○ 40	○ 35	● 33	2 - 1	5	2	
C Z 倶 楽 部	● 36	● 31	● 29	0 - 3	3	4	
ビ ッ グ マ マ	○ 56	○ 39	○ 37	3 - 0	6	1	

最終順位
 1位 ビッグママ
 2位 WINK
 3位 CZ倶楽部
 4位 Funnyゴールド

月日	Aチーム	得 点	(1 P ・ 2 P) (3 P ・ 4 P)	Bチーム
6/10 (日) 北神戸田園	W I N K	30	8 - 17 ・ 14 - 5 5 - 7 ・ 3 - 11	Funnyゴールド
	C Z 倶 楽 部	29	6 - 13 ・ 7 - 6 12 - 8 ・ 4 - 10	ビ ッ グ マ マ
8/26 (日) GA神戸	Funnyゴールド	33	7 - 19 ・ 4 - 8 11 - 6 ・ 11 - 6	ビ ッ ク マ マ
9/23 (日) GA神戸	W I N K	33	7 - 15 ・ 10 - 15 4 - 17 ・ 12 - 9	ビ ッ グ マ マ
	C Z 倶 楽 部	31	6 - 11 ・ 11 - 3 10 - 7 ・ 4 - 14	Funnyゴールド
11/23 (金・祝) 県総合	C Z 倶 楽 部	36	11 - 8 ・ 6 - 15 10 - 8 ・ 9 - 8	W I N K

【順位決定トーナメント戦】

月日	Aチーム	得 点	(1 P ・ 2 P) (3 P ・ 4 P)	Bチーム
1/6 (日) 宝塚SC	W I N K (予 選 3 位)	36	8 - 8 ・ 8 - 10 12 - 6 ・ 8 - 10	Funnyゴールド (予 選 2 位)
	ビ ッ ク マ マ (予 選 1 位)	47	13 - 2 ・ 10 - 4 4 - 7 ・ 20 - 7	C Z 倶 楽 部 (予 選 4 位)
1/12 (土) 北神戸田園	C Z 倶 楽 部 (1位・4位の負け)	43	5 - 5 ・ 14 - 6 15 - 9 ・ 9 - 13	Funnyゴールド (2位・3位の負け)
	ビ ッ ク マ マ (1位・4位の勝ち)	38	6 - 1 ・ 11 - 8 11 - 13 ・ 10 - 13	W I N K (2位・3位の勝ち)

平成30年度 兵庫県社会人バスケットボール連盟リーグ戦 星取成績表

女子 O-50	F I N E	桜香コミックス	アゲインズPLUS	西神ママドルS	CZ & purple	勝 - 負	勝点	順位
F I N E	● 36	● 26	● 16	○ 55	1 - 3	5	4	
桜香コミックス	○ 55	● 29	○ 44	○ 66	3 - 1	7	2	
アゲインズ PLUS	○ 39	○ 33	○ 52	○ 70	4 - 0	8	1	
西神ママドル S	○ 41	● 23	● 34	○ 62	2 - 2	6	3	
CZ&purple	● 29	● 22	● 16	● 10	0 - 4	4	5	

月日	Aチーム	得点 (1 P ・ 2 P) (3 P ・ 4 P)	点	Bチーム	
6/10 (日) 北神戸田園	桜香コミックス	44	10 - 2 ・ 13 - 8 6 - 2 ・ 15 - 11	23	西神ママドル S
	F I N E	55	10 - 6 ・ 23 - 11 11 - 5 ・ 11 - 7	29	CZ & purple
8/25 (土) GA神戸	桜香コミックス	55	13 - 5 ・ 19 - 8 13 - 6 ・ 10 - 17	36	F I N E
8/26 (日) 王子SC	アゲインズPLUS	33	16 - 12 ・ 7 - 1 10 - 5 ・ 0 - 11	29	桜香コミックス
	CZ & purple	10	0 - 17 ・ 4 - 12 4 - 8 ・ 2 - 25	62	西神ママドル S
9/23 (日) GA神戸	F I N E	26	7 - 14 ・ 11 - 11 1 - 10 ・ 7 - 4	39	アゲインズPLUS
11/3 (土) 神戸常盤	アゲインズPLUS	70	21 - 0 ・ 17 - 1 14 - 4 ・ 18 - 11	16	CZ & purple
11/17 (土) 県総合	F I N E	16	5 - 7 ・ 3 - 11 6 - 13 ・ 2 - 10	41	西神ママドル S
	桜香コミックス	66	10 - 7 ・ 21 - 3 24 - 8 ・ 11 - 4	22	CZ&purple
11/23 (金・祝) 県総合	西神ママドル S	34	2 - 14 ・ 5 - 18 12 - 9 ・ 15 - 11	52	アゲインズ PLUS

第1回 日本社会人レディースバスケットボール交流大会（中地域）兵庫県予選

と き：平成30年6月10日(日)

と ころ：北神戸田園スポーツ公園 体育館

主催：一般財団法人 兵庫県バスケットボール協会

主管：兵庫県社会人バスケットボール連盟

6/10 (日)

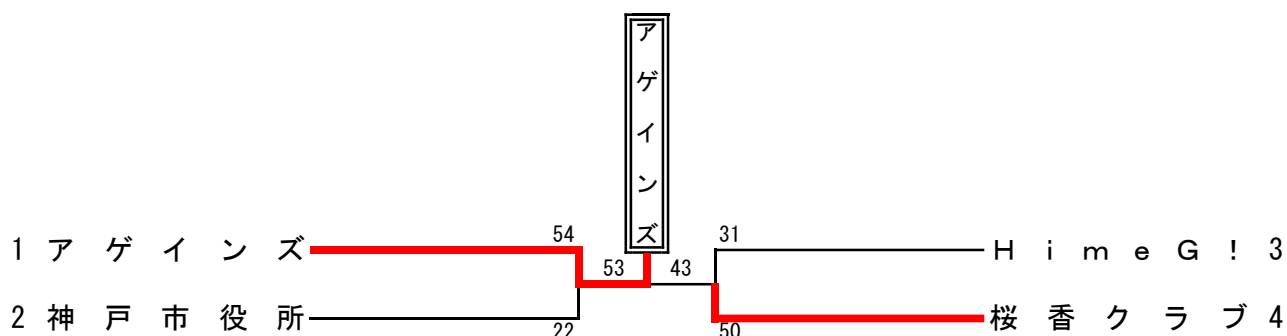

優勝 アゲインズ (初優勝)

【最終結果】

- 1位 アゲインズ
- 2位 桜香クラブ
- 3位 神戸市役所

上位3チームが8月に長野でおこなわれます第1回日本社会人レディースバスケットボール交流大会（中地域）へ出場します。

【注 意 事 項】

1. 本年度版ルールにより大会を運営する。
※試合時刻は、前試合の終了時によって早く開始することがある。
2. ユニフォームは、組合せ番号の若いチームが白色、ベンチは、オフィシャルに向かって右側とする。
3. メンバーは、大会申し込み書に記入された者と同一であること。（大会途中での変更は出来ない。）
4. 帯同審判は、割当時刻の30分前には到着し、審判主任の指示を得ること。
5. チーム責任者はコートマナーについて十分留意し、気持ち良く試合が出来るようにチーム内に徹底すること。
特にコート内は土足厳禁、湯茶及びジュース類の持込厳禁、飲食厳禁及び禁煙のこと。
6. 大会中の事故については、責任を負いませんので、各チームで保険等に加入して処理するようにすること。
7. 会場で盗難等の恐れがありますので、貴重品等には十分注意してください。

大会責任者：兵庫県社会人バスケットボール連盟



JSB

JAPAN SOCIETY BASKETBALL FEDERATION

〒112-0004 東京都文京区後楽1-7-27 後楽鹿島ビル6F
TEL 03-4415-2061 FAX 03-4415-2062

一般社団法人 日本社会人バスケットボール連盟

第1回 日本社会人レディースバスケットボール交流大会 (中地域) 結果

日時 / 2018年8月18日 (土) ~ 8月19日 (日)

会場 / 長野県長野市・ホワイトリング (長野市真島総合スポーツアリーナ)

Aブロック

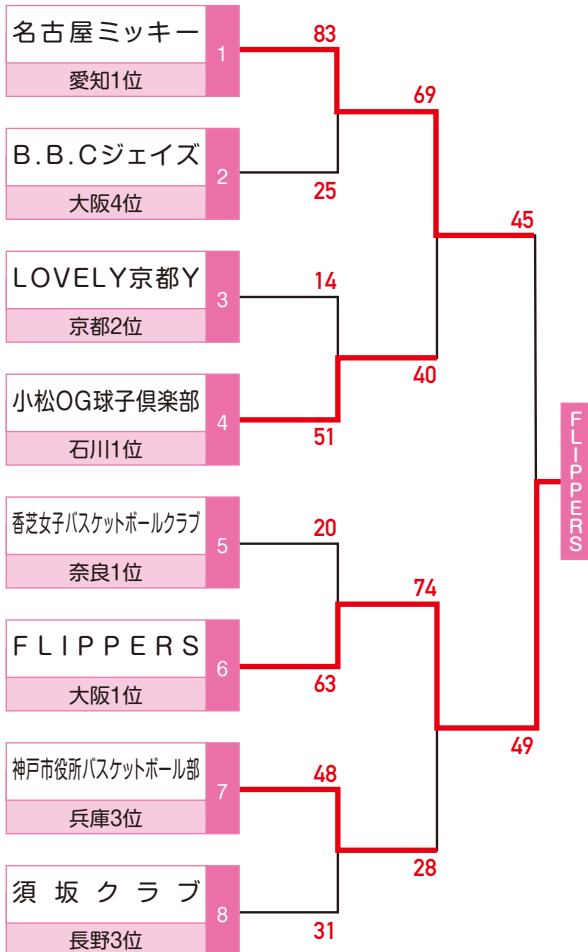

Bブロック

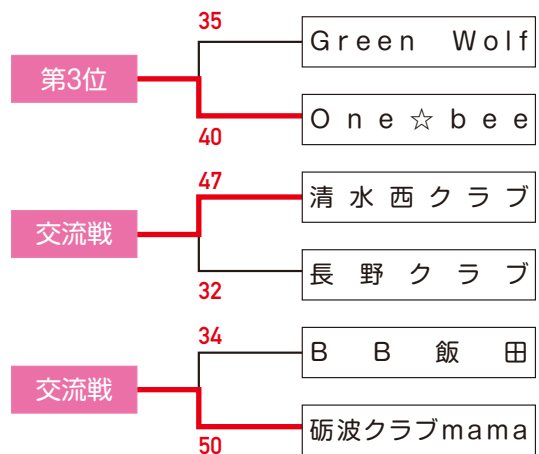
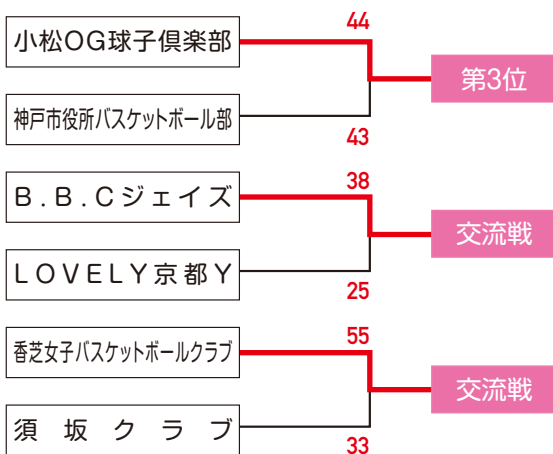
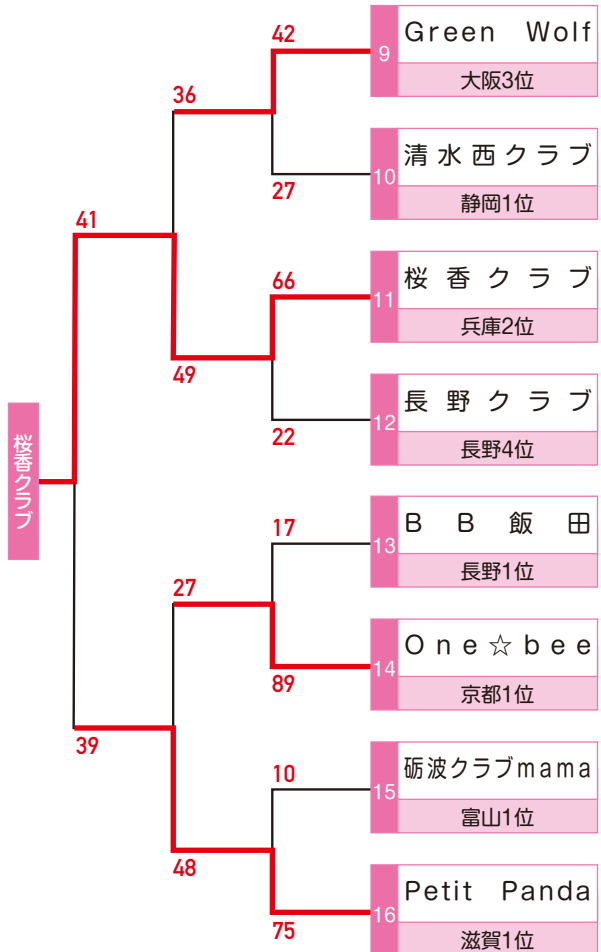



JSB

JAPAN SOCIETY BASKETBALL FEDERATION

〒112-0004 東京都文京区後楽1-7-27 後楽鹿島ビル6F
TEL 03-4415-2061 FAX 03-4415-2062

一般社団法人 日本社会人バスケットボール連盟

第1回 日本社会人レディースバスケットボール交流大会 (中地域) 結果

日時 / 2018年8月18日 (土) ~ 8月19日 (日)

会場 / 長野県長野市・ホワイトリング (長野市真島総合スポーツアリーナ)

Cブロック

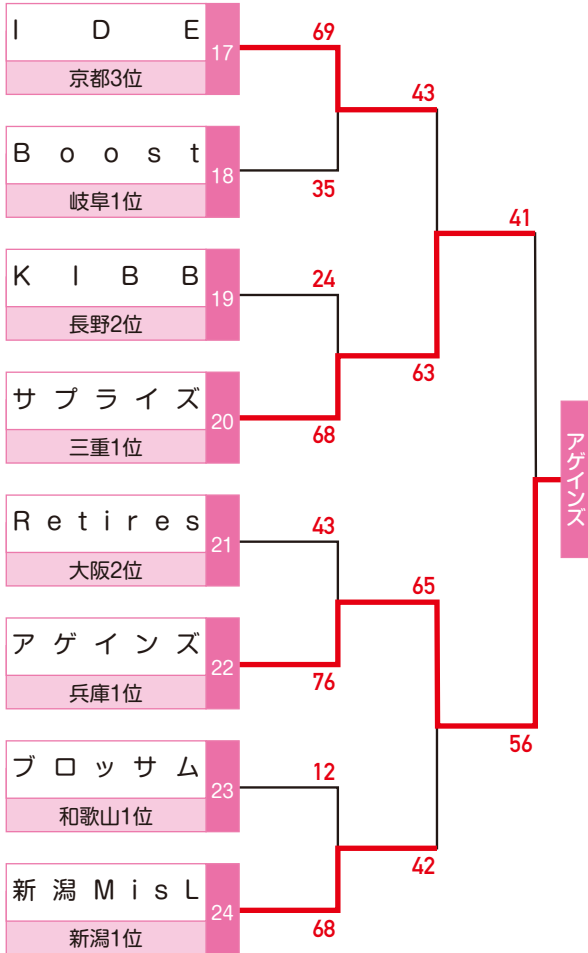

アゲインズ

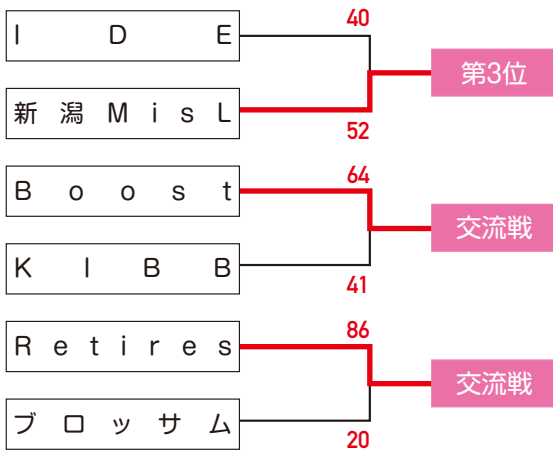

平成30年度 兵庫県社会人バスケットボール連盟リーグ戦 星取成績表

エンジョイ	アゲインズ	桜香クラブ	Hime G!	籠乃鳥	勝 - 負	勝点	順位
アゲインズ	○ 37	○ 55	○ 50	3 - 0	6	1	
桜香クラブ	● 29	○ 56	○ 45	2 - 1	5	2	
Hime G!	● 24	● 25	● 41	0 - 3	3	4	
籠乃鳥	● 28	● 28	○ 42	1 - 2	4	3	

最終順位
 1位 アゲインズ
 2位 桜香クラブ
 3位 籠乃鳥
 4位 HimeG!

月日	Aチーム	得点	(1 P ・ 2 P) (3 P ・ 4 P)	点	Bチーム
8/25 (土) GA神戸	桜香クラブ	45	14 - 8 ・ 7 - 6 13 - 4 ・ 11 - 10	28	籠乃鳥
8/26 (日) 王子SC	籠乃鳥	28	8 - 17 ・ 11 - 12 3 - 10 ・ 6 - 11	50	アゲインズ
	Hime G!	25	10 - 12 ・ 4 - 7 8 - 18 ・ 3 - 19	56	桜香クラブ
9/23 (日) GA神戸	アゲインズ	55	14 - 5 ・ 14 - 6 20 - 4 ・ 7 - 9	24	Hime G!
11/3 (祝土) 神戸常盤A	Hime G!	41	17 - 6 ・ 8 - 10 12 - 14 ・ 4 - 12	42	籠乃鳥
1/6 (日) 宝塚SC	桜香クラブ	29	6 - 11 ・ 8 - 7 10 - 10 ・ 5 - 9	37	アゲインズ

【順位決定トーナメント戦】

月日	Aチーム	得点	(1 P ・ 2 P) (3 P ・ 4 P)	点	Bチーム
1/13 (日) 北神戸田園	アゲインズ (予選1位)	45	13 - 8 ・ 11 - 4 6 - 0 ・ 15 - 10	22	Hime G! (予選4位)
	籠乃鳥 (予選3位)	34	7 - 16 ・ 8 - 16 7 - 16 ・ 12 - 15	63	桜香クラブ (予選2位)
3/16 (土) GA神戸	Hime G! (1位・4位の負け)	37	15 - 6 ・ 4 - 9 11 - 12 ・ 7 - 18	45	籠乃鳥 (2位・3位の負け)
	アゲインズ (1位・4位の勝ち)	43	15 - 9 ・ 12 - 15 5 - 6 ・ 11 - 6	36	桜香クラブ (2位・3位の勝ち)